

Fecha de Revisión	Descripción
11/11/2020	<ul style="list-style-type: none">• Se ha añadido la gestión del TriKey y del 2Ways2+• Se ha modificado el funcionamiento del sensor de nivel pellets
23/09/2020	<ul style="list-style-type: none">• Se ha introducido la inversión lógica de la entrada del flujostato
12/05/2020	<ul style="list-style-type: none">• Se ha modificado la función Soft Mode• Se ha modificado la etiqueta en Modulación por temperatura de los humos• Se ha introducido el parámetro P08 (Receta) dentro del Menú Sistema
18/12/2019	<ul style="list-style-type: none">• Otras informaciones modificadas
12/11/2019	<ul style="list-style-type: none">• Añadida Función Soft Mode• Se ha añadido Sin fin 2 pausa-trabajo• Se ha añadido el Motor de Limpieza 4• Añadida Limpieza Periódica por receta• Se ha añadido avance Sin fin al final de la extinción• Se ha añadido la gestión de los teclados serie K500
18/07/2019	<ul style="list-style-type: none">• Se ha añadido la función Refill• Se ha añadido la función de Flujo mínimo
20/05/2019	<ul style="list-style-type: none">• Añadido paquete de idiomas 3
06/02/2019	<ul style="list-style-type: none">• Añadido paquete de idiomas 2
24/01/2019	<ul style="list-style-type: none">• Se han añadido las instalaciones hidráulicas 1, 3, 4, 6• Modo Noche

Índice

1	CÓDIGOS FIRMWARE E IDIOMAS	5
2	INSTALACIONES	6
2.1	CONEXIONES ELÉCTRICAS	6
2.2	CONEXIONES A PANELES SERIE LCD Y SERIE K	7
2.1	TERMINACIÓN LÍNEA RS485	8
2.2	TriKEY	8
2.3	CONFIGURACIONES INICIALES	8
3	PANEL DE CONTROL	11
3.1	PANELES SERIE LCD100	11
3.2	PANELES K100 Y K400	11
3.2.1	K100	11
3.2.2	K400	12
3.3	PANELES K500	13
3.4	VISUALIZACIÓN DE LOS ESTADOS DE FUNCIONAMIENTO	13
3.5	PANELES SERIE CP	13
3.5.1	CP110 / CP115	13
3.5.2	CP120	14
3.5.3	Visualización estados de funcionamiento	14
3.6	ALARMAS	15
3.7	MENSAJES	15
3.8	VISUALIZACIONES	15
4	MENÚ	16
4.1	MENÚ TECLADOS SERIE LCD100, K100 Y K400	16
4.1.1	Menú usuario 1	16
4.1.2	Menú Usuario 2	18
4.2	MENÚ TECLADOS K500	19
4.2.1	Menú usuario 1	19
4.2.2	Menú usuario 2	20
4.3	MENÚ TECLADOS SERIE CP	22
4.3.1	Menú usuario 1	22
4.3.2	Menú usuario 2	22
5	ESTADOS DE FUNCIONAMIENTO	25
5.1	BLOQUEO	25
5.2	APAGADO	25
5.3	CHEQUEO	25
5.4	IGNICIÓN	25
5.4.1	Pre calentamiento	25
5.4.2	Precarga	25
5.4.3	Fase Fija	25
5.4.4	Fase Variable	26
5.5	ESTABILIZACIÓN	26
5.6	RECUPERACIÓN DE LA IGNICIÓN	26
5.7	NORMAL	27
5.8	MODULACIÓN	28
5.9	STANDBY	28
5.10	SEGURIDAD	29
5.11	EXTINCIÓN	30
6	FUNCIONES	31
6.1	RADIOCONTROL SYTX	31
6.2	MÓDEM	31
6.3	GESTIÓN DE LA COMBUSTIÓN	32
6.3.1	Selección del Termostato Ambiente Local	32
6.3.2	Velocidad Ventilador Combustión	32
6.3.3	Velocidad del Sin fin	32
6.3.4	Standby Combustión	32

6.3.5	Potencia de Combustión Automática	32
6.3.6	Retraso del Cambio de Potencia de Combustión	33
6.3.7	Corrección de la Carga de Pellets	33
6.3.8	Corrección del Ventilador de Combustión	33
6.4	ENTRADAS CONFIGURABLES	33
6.4.1	Sensor de Puerta	33
6.4.2	Termostato Pellets	33
6.4.3	Termostato Ambiente	33
6.4.4	Flujostato	34
6.4.5	Sensor de Nivel Pellets	34
6.4.6	Sonda ACS/Tanque de búfer	34
6.4.7	Final de Carrera del Motor de Limpieza	34
6.4.8	Sonda Ambiente	34
6.4.9	Regulador Aire Primario	35
6.4.10	Crono Exterior	37
6.4.11	Entrada del Encóder del Sin fin	37
6.4.12	Sensor de Presión del Agua	37
6.5	SALIDAS CONFIGURABLES	37
6.5.1	Válvula de Seguridad Pellets	37
6.5.2	Motor de Carga	37
6.5.3	Salida con Termostato	37
6.5.4	Ventilador de Combustión 2	37
6.5.5	Ventilador de Calefacción	38
6.5.6	Válvula de Aire	38
6.5.7	Notificación de Errores	38
6.5.8	Electroválvula /Bomba P2	38
6.5.9	Sin fin 2 (Pausa-Trabajo)	38
6.5.10	Sin fin 2 (siempre activo)	38
6.5.11	Motor de Limpieza	38
6.5.12	Motor de Limpieza 4	39
6.6	FUNCIÓN DE DESBLOQUEO DEL SIN FIN	39
6.7	FUNCIÓN DE MANTENIMIENTO 1 SISTEMA	39
6.8	FUNCIÓN DE MANTENIMIENTO 2 SISTEMA	39
6.9	EXTINCIÓN EN FASE DE IGNICIÓN	39
6.10	LIMPIEZA PERIÓDICA DEL BRASERO	39
6.11	FALTA DE ALIMENTACIÓN DE RED	40
6.12	FUNCIÓN DE EXTINCIÓN RÁPIDA	40
6.13	FUNCIÓN DE EXTINCIÓN AUTOMÁTICA	40
6.14	INSTALACIÓN HIDRÁULICA	40
6.14.1	Selección de la instalación	40
6.14.2	Selección del Sensor de Presión	44
6.14.3	Función Sanitaria	45
6.14.4	Antibloqueo de la Bomba y la Válvula	45
6.15	FUNCIÓN REFILL	45
6.16	FUNCIÓN SOFT MODE	45
7	PARAMETRIZACIÓN MENÚ SISTEMA (TPAR)	46
7.1	MENÚ SIN FIN (TP01)	46
7.2	MENÚ VENTILADOR COMBUSTIÓN (TP02)	46
7.3	MENÚ VENTILADOR DE CALEFACCIÓN (TP03)	47
7.4	MENÚ TERMOSTATOS (TP04)	48
7.5	MENÚ TEMPORIZADOR (TP05)	49
7.6	MENÚ AJUSTES (TP08)	50
7.7	MENÚ CONTADORES (TP11)	51
7.8	MENÚ TEST DE SALIDAS (TP12)	52
7.9	MENÚ REGULADOR DE AIRE PRIMARIO (TP16)	52
7.10	MENÚ VENTILADOR DE COMBUSTIÓN 2 (TP25)	53
7.11	MENÚ RESTABLECIMIENTO DE LOS PARÁMETROS POR DEFECTO (TP26)	53

NG01 es un sistema de control para Estufas de Pellets disponible en las versiones Aire e Hidro

Se diferencia por:

- simplicidad de instalación y utilización
- funciones del usuario simplificadas e intuitivas
- software de funcionamiento fiable y flexible con consolidada tecnología TiEmme elettronica
- funciones avanzadas a disposición del constructor para mayor adaptabilidad a los diferentes tipos de estufas e instalaciones

Composición del Producto:

- placa electrónica con sujeción sólida y segura en 4 puntos
- kit de conectores extraíbles
- sonda de temperatura de humos
- sonda ambiente
- cable de conexión placa-teclado
- teclado de control con funda anti polvo

Normas de Seguridad

Antes de trabajar en la instalación, cumpla con:

- las normas de seguridad y normas de protección medioambientales,
- las normas del Instituto Nacional de Seguros para los accidentes laborales
- las normas de seguridad reconocidas
- Estas instrucciones para el uso se dirigen exclusivamente al personal técnico



Declaración de Conformidad

Normas aplicadas: EN 60730-1 50081-1 EN 60730-1 A1 50081-2

Este manual ha sido realizado con cuidado y atención, sin embargo, las informaciones contenidas pueden ser incompletas, poco exhaustivas o con errores. Por esa razón el diseño, los detalles y los contenidos tratados pueden cambiar sin previo aviso con el tiempo según el artículo producido.

TiEmme elettronica non se hace responsabile para informaciones incompletas o no correctas eventualmente presentes.

TiEmme elettronica 06055 Marsciano (PG) Italia

Tel.+39.075.874.3905; Fax. +39.075.874.2239 info@tiemmeelettronica.it

1 CÓDIGOS FIRMWARE E IDIOMAS

Códigos Firmware			
<i>Unidad de control</i>			
NG01	FSYSR02000002		
<i>Paneles serie K</i>			
K100	FSYSF04000035		
K400	FSYSF13000017		
K500M	FSYSF25000005		
K500T	FSYSF27000005		
<i>Paneles serie LCD</i>	<i>Paquete 1</i>	<i>Paquete 2</i>	<i>Paquete 3</i>
LCD100 Touch	FSYSF03000098	FSYSF03000102	FSYSF03000105
LCD100	FSYSF01000309	FSYSF01000313	FSYSF01000316
<i>Teclado WiKey</i>			
WiKey	FSYSF29000001		
<i>Radiocontrol</i>			
2Ways2+	FSYSC03000006		
TriKey	FSYSF30000001		
<i>Módulo de Comunicación</i>			
PinKey	FSYSS01000001		

Idiomas			
Los teclados K100, K400 y K500 el radio control 2Ways2+ disponen de los siguientes idiomas:			
Italiano	Polaco	Holandés	Letón
Portugués	Serbio	Danés	Estonio
Alemán	Rumano	Sueco	Húngaro
Francés	Checo	Turco	Lituano
Español	Ruso	Griego	Eslovaco
Inglés	Búlgaro	Croata	Esloveno
Los paneles de control serie LCD100 disponen de los siguientes idiomas:			
<i>Paquete 1</i>	<i>Paquete 2</i>	<i>Paquete 3</i>	
Inglés	Inglés	Inglés	
Portugués	Holandés	Griego	
Alemán	Danés	Letón	
Francés	Sueco	Estonio	
Español	Turco	Lituano	
Italiano	Checo	Húngaro	
Polaco	Rumano		
Serbio	Eslovaco		
Croata	Ruso		
Esloveno	Búlgaro		

2 INSTALACIONES

2.1 CONEXIONES ELÉCTRICAS

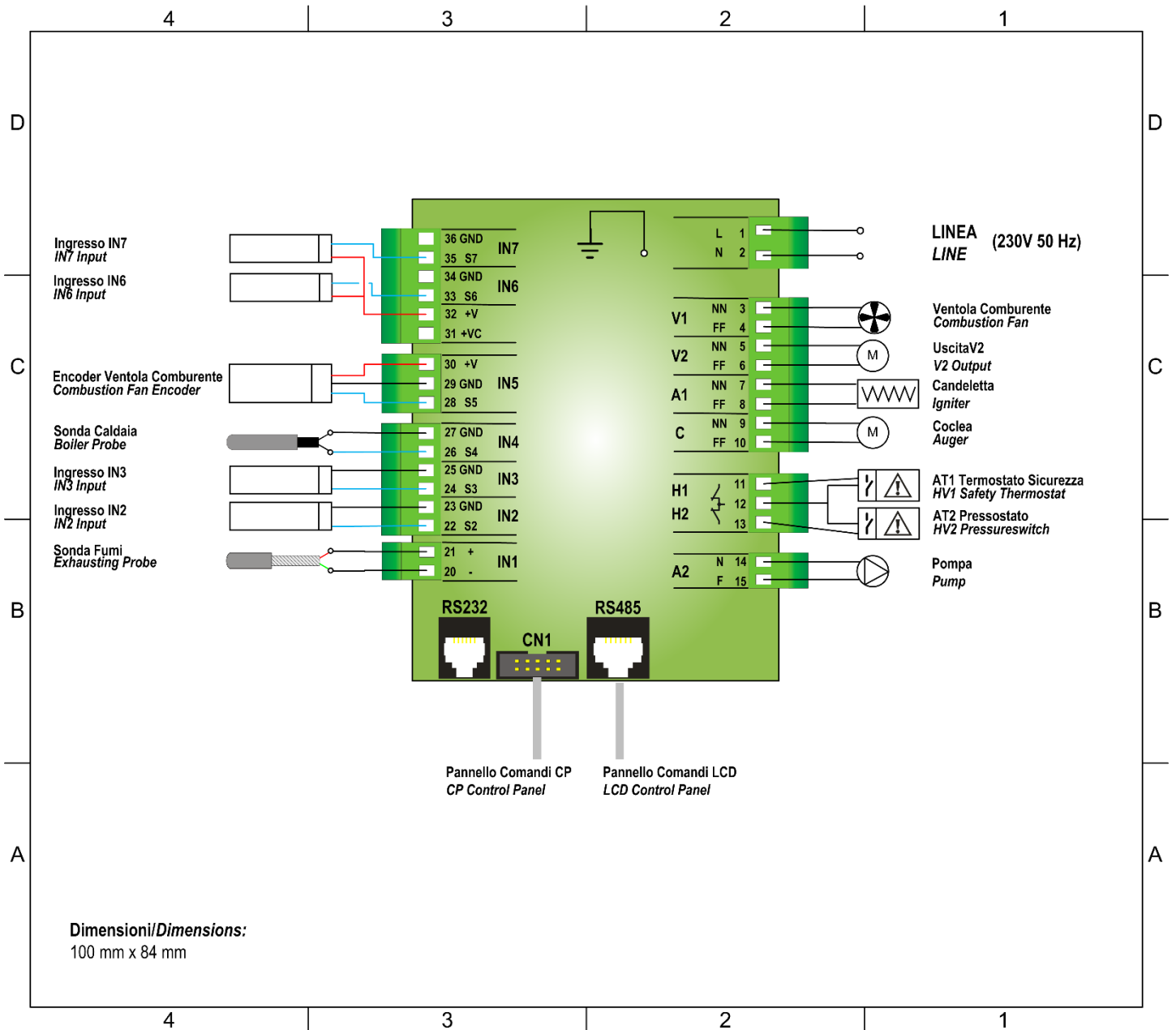

Conexión Módulo 2-3 vías

A los bornes 5-6 se puede conectar el Módulo 2-3 vías que conmuta la salida V2 de triac a relé en intercambio; la salida tiene contactos libres.

Para las conexiones, siga el diagrama 2 en el caso de que se deba alimentar la carga utilizada, de lo contrario, siga el diagrama 1

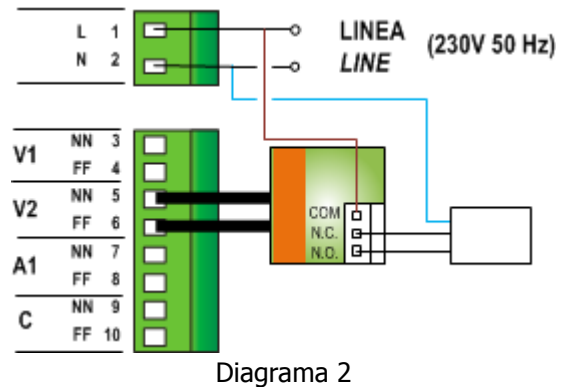
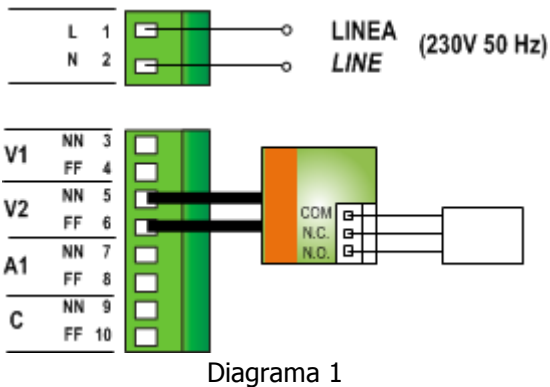

PIN		Función	Características
1	L	Alimentación de red	230 Vac ± 10% 50/60 Hz
2	N		
3	NN	Ventilador Combustión	Regulación Triac 0,9 A máx
4	FF		
5	NN	Salida V2 configurable (parámetro de configuración: P44)	Regulación Triac 0,9 A máx
6	FF		
7	NN	Resistencia de Encendido	Regulación Triac 1,6 A máx
8	FF		
9	NN	Motor del Sin fin Pellets	Regulación Triac 0,9 A máx
10	FF		
11		Termostato Seguridad Entrada AT1	Contacto ON/OFF Normalmente Cerrado Hacer un puente si no se utiliza
12			
12		Presostato de Seguridad Entrada AT2	Contacto ON/OFF Normalmente Cerrado Hacer un puente si no se utiliza
13			
14	N	Bomba	Relé 3 A máx
15	F		
20	Verde —	Sonda de Humos	Termopar K: 500 o 1200 °C Máx
21	Rojo +		
22	SEG	Entrada IN2 configurable (parámetro de configuración: P77)	Entrada analógica (sonda NTC 10K) / digital
23	GND		
24	SEG	Entrada IN3 configurable (parámetro de configuración: P75)	Entrada analógica (sonda NTC 10K) / digital
25	GND		
26		Sonda Caldera	NTC 10K @25 °C: 120 °C Máx
27			
28	SEG	Sensor Encóder Ventilador Combustión	Señal TTL 0 / 5 V
29	GND		
30	+V		
31	+Vc		
32	+V	+10÷14 Volt	-
33	SEG	Entrada IN6 configurable (parámetro de configuración: P78)	Entrada analógica/digital
34	GND		
35	SEG	Entrada IN7 configurable (parámetro de configuración: P82)	Entrada analógica/digital
36	GND		
RS232		Conector RS232	Conexión a Programmer, KeyPro, Modem, PC
RS485		Conector RS485	Conexión al teclado LCD, 4Heat
CN1		Cable plano	Conexión al teclado CP

2.2 CONEXIONES A PANELES SERIE LCD Y SERIE K

Los paneles serie LCD y serie K usan el protocolo RS485 para la conexión a la placa de control; este estándar permite conexiones a elevada distancia, con elevada inmunidad a las interferencias, siempre que se respeten las directivas del protocolo.

Por lo tanto se recomienda no utilizar cables trenzados y blindados para la conexión.

Teclado Remoto

El teclado remoto permite controlar el sistema a distancia. Sus funciones son análogas a las del Teclado Local; en su interior dispone de un sensor para detectar la temperatura ambiente por lo que la temperatura visualizada es la detectada por dicho sensor.

Conexiones

A continuación se muestra el esquema de conexiones para la conexión del Teclado Remoto a la placa SYPlug02 que lleva al exterior de la estufa/caldera los conectores RS232 y RS485 de la unidad de control.

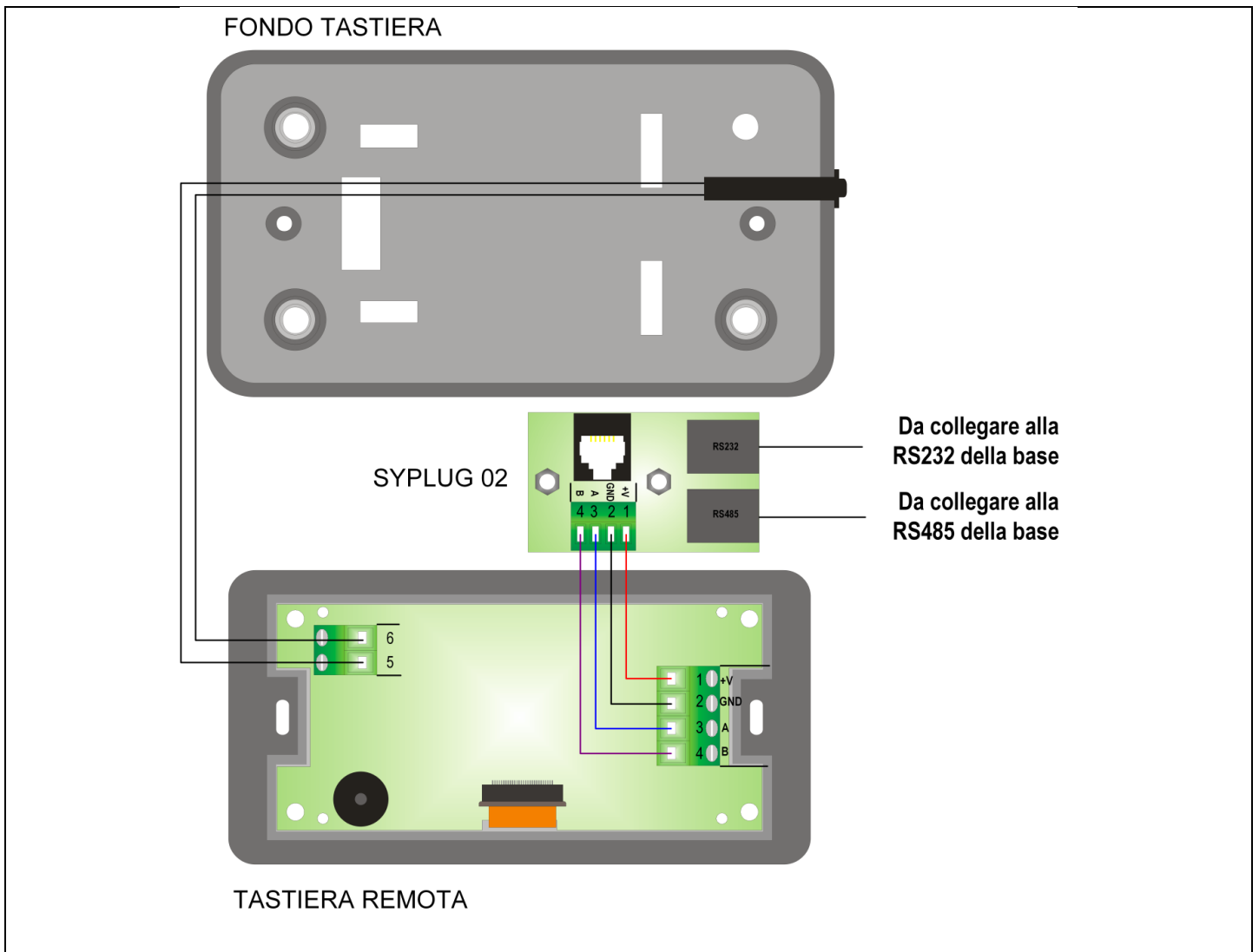

2.1 TERMINACIÓN LÍNEA RS485

Si se conecta a la placa más que un dispositivo en RS485, será necesario terminar la línea.

Para eso hay que mover hacia ON sólo el switch del dispositivo con el cable de conexión más largo.

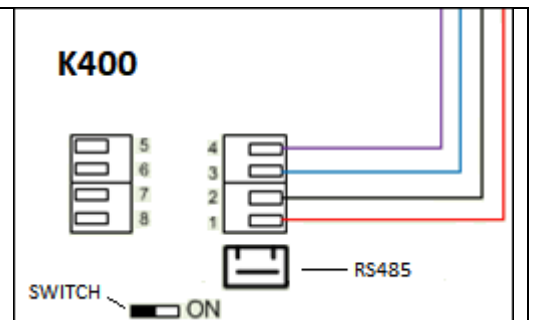

2.2 TRIKEY

El sistema puede soportar el uso de termostatos radio, llamados TriKey, para que se coloquen en el ambiente en lugar de la sonda local o remota o del radiocontrol 2Ways2 o 2Ways+.

Para el funcionamiento y la configuración del TriKey, consulte el manual de referencia. El TriKey trabaja a una frecuencia de 868,3 MHz y para comunicar con la placa se tendrá que utilizar un teclado WiKey o el módulo PinKey.



2.3 CONFIGURACIONES INICIALES

Se recomienda, en primer lugar, seleccionar el sistema hidráulico a través del parámetro **P26** presente en el menú Ajustes dentro del Menú Sistema y a continuación, seguir con la parametrización de la salida configurable V2 (parámetro **P44**) y de las entradas configurables. Por último, configure **P25** para seleccionar el tipo de ventilador de combustión (con o sin encóder) y **P81** para seleccionar el tipo de Sin fin (con o sin encóder). Ajuste también los parámetros **P111** y **P112** para utilizar la función Refill.

Sistemas seleccionables (para más detalles véase el párrafo 6.12):

Configuración 0 (P26=0)

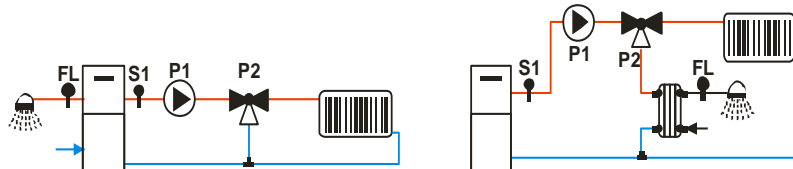

Configuración 1 (P26=1)



Configuración 2 (P26=2)

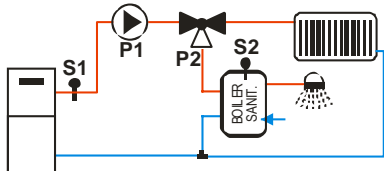

Configuración 3 (P26=3)

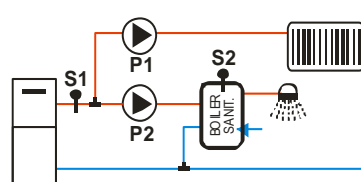

Configuración 4 (P26=4)

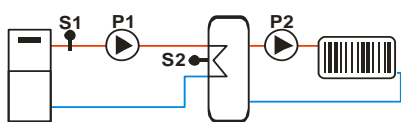

Configuración 5 (P26=5)

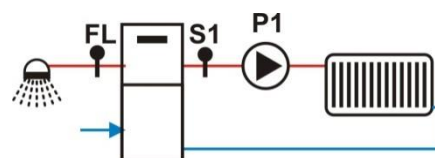

Configuración 6 (P26=6)

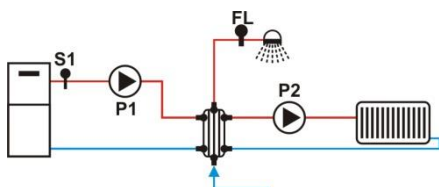

Salidas Configurables (para más detalles véase el párrafo 6.5):

Dispositivos conectables	Valor Parámetro	Salida V2 (P44)
Salida desactivada	0	✓
Válvula de Seguridad Pellets	1	✓
Motor de Carga	2	✓
Salida bajo termostato	3	✓
Ventilador de Combustión 2	5	✓
Ventilador de Calefacción	6	✓
Válvula de Aire	7	✓
Notificación de Errores	11	✓
Electroválvula /Bomba P2	15	✓
Sin fin 2 (pausa-trabajo)	16	✓
Sin fin 2 (siempre activo)	17	✓
Motor de Limpieza	25	✓
Motor de Limpieza 4	32	✓

Entradas Configurables (para más detalles véase el párrafo 6.4):

Dispositivos conectables	Valor Parámetro	Entrada			
		IN2 (P77)	IN3 (P75)	IN6 (P78)	IN7 (P82)
Entrada no utilizada	0	✓	✓	✓	✓
Sensor de Puerta	2	✓	✓	✓	✓
Termostato Pellets	3	✓	✓	✓	✓
Termostato Ambiente	4	✓	✓	✓	✓
Flujostato	5	✓	✓	✓	✓
Sensor de Nivel Pellets	6	✓	✓	✓	✓
Sonda ACS/Tanque de búfer	9	✓	✓	—	—
Final de Carrera del Motor de Limpieza	12	✓	✓	✓	✓
Sonda Ambiente	15	✓	✓	—	—

Regulador de Aire Primario	16	-	-	√	√
Crono Exterior	17	√	√	√	√
Entrada del Encóder del Sin fin	28	√	-	-	-
Sensor de presión del agua	29	-	-	√	√

3 PANEL DE CONTROL

3.1 PANELES SERIE LCD100

La pantalla principal muestra: fecha y hora, activación crono, potencia de combustión, potencia de calefacción, estado de funcionamiento, código de error, temperatura principal, termostato principal

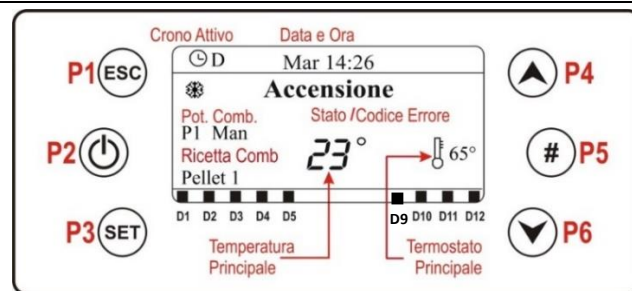

Tecla	Función
P1	Salida del Menú/Submenú
P2	Ignición/Extinción (pulsar durante 3 segundos), Restablecimiento de Errores (pulsar durante 3 segundos), Activación/Desactivación Crono
P3	Acceso al Menú Usuario 1/submenú, Acceso al Menú Usuario 2 (pulsar durante 3 segundos), Almacenamiento de datos
P4	Acceso al Menú Visualizaciones, Incremento
P5	Activación de la franja horaria Crono
P6	Acceso al Menú Visualizaciones, Decremento

Leds	Función	Leds	Función
D1	Resistencia de Encendido ON	D9	Crono exterior alcanzado
D2	Motor del Sin fin ON	D10	Falta de material en el depósito
D3	Bomba ON	D11	Termostato Ambiente/Termostato Ambiente teclado remoto alcanzado
D4	Salida V2 ON	D12	Demanda de agua sanitaria

3.2 PANELES K100 Y K400

3.2.1 K100

La pantalla principal muestra: fecha y hora, activación crono, potencia de combustión, potencia de calefacción, estado de funcionamiento, temperatura principal, termostato principal

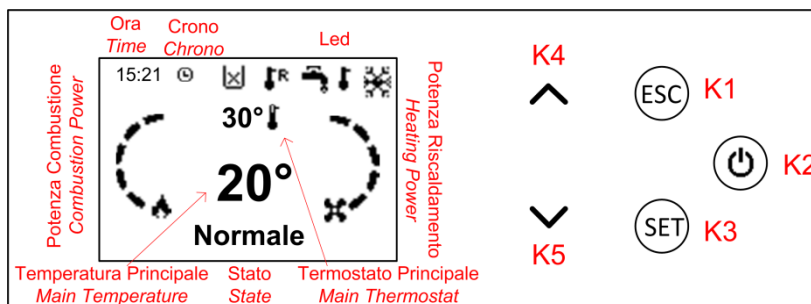

Tecla	Función
P1	Salida del Menú/Submenú
P2	Ignición/Extinción (pulsar durante 3 segundos), Restablecimiento de Errores (pulsar durante 3 segundos), Activación/Desactivación Crono
P3	Acceso al Menú Usuario 1/submenú, Acceso al Menú Usuario 2 (pulsar durante 3 segundos), Almacenamiento de datos
P4	Acceso al Menú Visualizaciones, Incremento
P5	Acceso al Menú Visualizaciones, Decremento

Leds	Función	Leds	Función
	Termostato Ambiente/Termostato Ambiente teclado remoto alcanzado	L1	Crono exterior alcanzado
	Invierno		Verano
	Demanda de agua sanitaria		

Página de Inicio 1

Fecha y hora, temperatura ambiente local en uso, termostato ambiente local en uso, herramienta de notificación de errores



Teclas de selección

	Ignición y desbloqueo del sistema con un click		Acceso al Menú Informaciones
	Acceso al Menú Usuario 1		Acceso a la función Crono
	Acceso al Menú Usuario 2		Acceso a la lista de errores (64 errores registrables)

Led principales

La flecha presente en la parte superior de la página de inicio permite acceder a la cortina rápida de leds especiales. Como se observa a continuación:

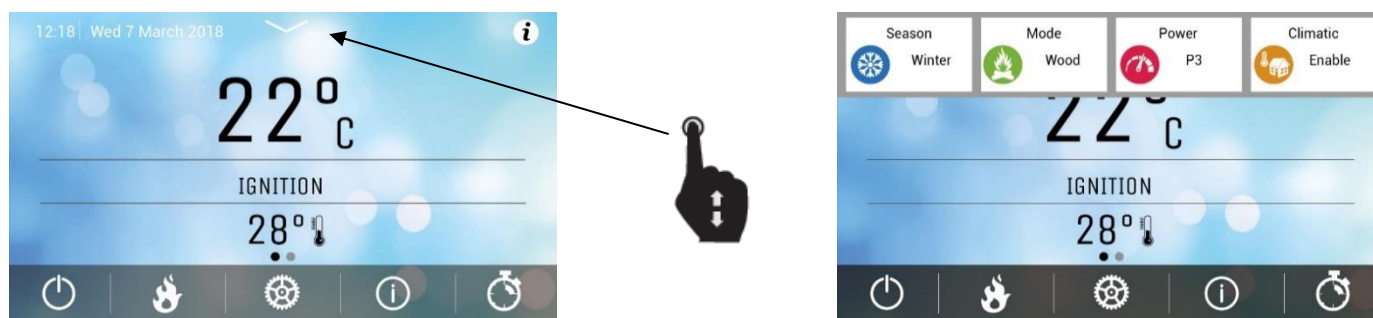

	potencia de combustión configurada		estado de la función Crono		Invierno
	Verano				

Página de Inicio 2

Led de funcionamiento del sistema



Led de funcionamiento del sistema

	Sin fin On		Salida V2 On		Termostato Ambiente/ Termostato Ambiente del teclado remoto alcanzado
	Resistencia de Encendido On		Crono exterior alcanzado		Demanda de agua caliente sanitaria
	Bomba On		Falta de combustible en el depósito		

3.3 PANELES K500

Página de Inicio

Fecha y hora, estado crono, temperatura ambiente local en uso, termostato ambiente local en uso, notificación de errores, potencia de combustión

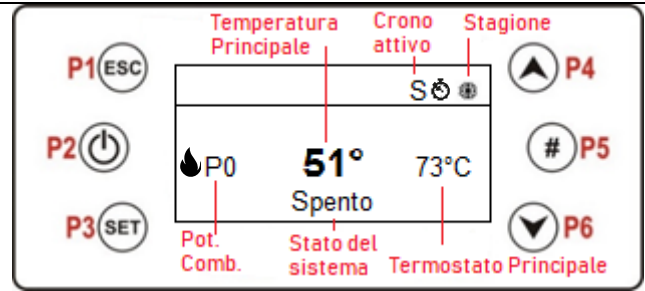

La imagen es sólo ilustrativa

Teclas de selección

P1	Salida del menú/submenús Función Refill (pulsar durante 3 segundos)	P4	Acceso al Menú Potencia de Combustión Aumento
P2	Ignición, Extinción y restablecimiento de errores (pulsar durante 3 segundos) Activación/desactivación crono	P5	Activación franja horaria del crono Acceso al Menú Visualizaciones
P3	Acceso al Menú Usuario 1/submenús Acceso al Menú Usuario 2 (pulsar durante 3 segundos) Almacenamiento de datos	P6	Acceso al Menú Termostato Ambiente/Termostato Caldera Disminución
P3+P5 (pulsar durante 3 segundos)		Acceso directo al menú Otras Informaciones dentro del menú Mantenimiento	

Leds

G	Crono Diario activado	🚰	No se ha satisfecho la demanda de agua sanitaria o del termostato del tanque de búfer
S	Crono Semanal activado		
FS	Crono Fin de semana activado	🔥	Objetivo de calentamiento del ambiente alcanzado
📊	Falta de combustible en el depósito/Nivel de material en el depósito comprendido entre 0% y 15%	📊	Nivel de material en el depósito comprendido entre 15% y 35%
📊	Nivel de material en el depósito comprendido entre 35% y 60%	📊	Nivel de material en el depósito comprendido entre 60% y 80%
📊	Nivel de material en el depósito comprendido entre 80% y 100%		
☀️	Verano	❄️	Invierno

3.4 VISUALIZACIÓN DE LOS ESTADOS DE FUNCIONAMIENTO

Estado	Visualización
Modulación por temperatura de los humos	Normal M
Modulación por otras condiciones	Modulación
Otros Estados	Se visualiza el nombre del estado

3.5 PANELES SERIE CP

3.5.1 CP110 / CP115

Datos visualizados en la pantalla principal:

Pantalla D1: horario, estado de funcionamiento, errores, menú, submenú, valores de los parámetros





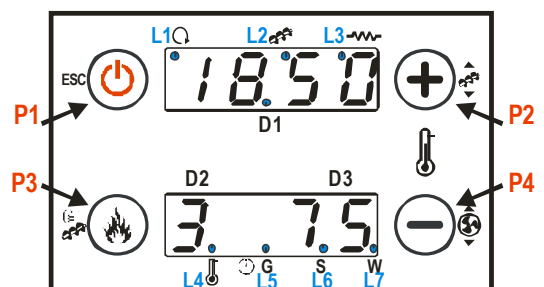

Pantalla D2: potencia, código del valor

Pantalla D3: receta

Pantalla D4: temperatura principal, código











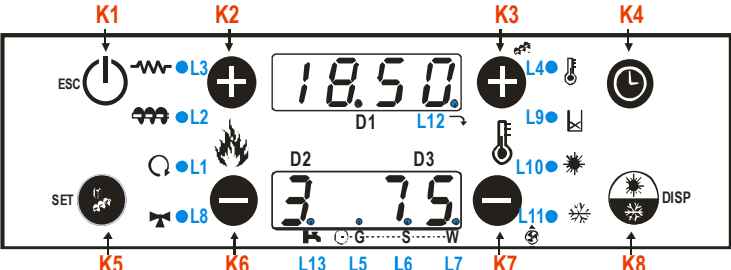





Tecla	Función	
	Click	Presión prolongada
P1	Visualizaciones/Salida del Menú	Ignición/Extinción/Restablecimiento del Bloqueo

P2	Modificación del termostato (+)/Incremento del valor	Corrección de la carga de pellets
P3	Modificación de la potencia de combustión/Almacenamiento de datos	Carga manual de pellets
P4	Modificación del termostato (-)/Decremento del valor	Corrección del Ventilador de Humos
Leds		Función
L1		Led On: Bomba activa
L2		Led On: Sin fin en intervalo de ON
L3		Led On: Resistencia encendida
L4		Led On: temperatura Termostato Ambiente/Termostato Ambiente del teclado remoto alcanzada
Leds		Función
L5		G Led On: programación diaria
L6		S Led On: programación Semanal
L7		W Led On: programación Fin de Semana

3.5.2 CP120

Datos visualizados en la pantalla principal:
Pantalla D1: horario, estado de funcionamiento, errores, menú, submenú, valores de los parámetros
Pantalla D2: potencia, código del valor
Visor D3: receta
Pantalla D4: temperatura principal, código



Teclas	Función	
	Click	Presión prolongada
K1	Salida del menú	Ignición/Extinción/Restablecimiento del Bloqueo
K2	Modificación de la potencia de combustión (+)	-
K3	Modificación del termostato (+)/Incremento del valor	Corrección de la carga de pellets
K4	-	Activación de la franja horaria Crono
K5	Acceso al Menú usuario 2/Almacenamiento de datos	Carga manual de pellets
K6	Modificación de la potencia de combustión (-)	-
K7	Modificación del termostato (-)/Decremento del valor	Corrección del Ventilador de Humos
K8	Visualizaciones	Selección del modo Verano/Invierno
Leds		Función
L1		Led On: Bomba activa
L2		Led On: Sin fin en intervalo de ON
L3		Led On: Resistencia encendida
L4		Led On: temperatura Termostato Ambiente/Termostato Ambiente del teclado remoto alcanzada
L5		G Led On: programación diaria
L6		S Led On: programación Semanal
L7		W Led On: programación Fin de Semana
Leds		Función
L8		Led On: Válvula activa
L9		Led On: falta de material en el depósito
L10		Led On: Modo Verano seleccionado
L11		Led On: Modo Invierno seleccionado
L12		Led On: Motor de Carga Pellets activo
L13		Led On: solicitud de agua sanitaria

3.5.3 VISUALIZACIÓN ESTADOS DE FUNCIONAMIENTO

Estado	Código	Estado	Código	Estado	Código
Apagado	-	Ignición-Fase Variable	On 4	Seguridad	SAF
Chequeo	ChEc	Estabilización	On 5	Extinción	OFF
Ignición-Fase Pre calentamiento	On 1	Normal	-	Bloqueo	Alt
Ignición-Fase Precarga	On 2	Modulación por: - temperatura de los humos - otras condiciones	runM Mod	Recuperación de la Ignición	rEc
Ignición-Fase Fija	On 3	Standby	Stby		

3.6 ALARMAS

Todas las alarmas ponen el sistema en estado de Bloqueo		
Descripción	Código	
	LCD y K	CP
Intervención Termostato Seguridad HV1: notificación también con estufa apagada	Er01	Er01
Intervención Presostato Seguridad HV2: notificación con Ventilador Comburente On	Er02	Er02
Extinción por reducción de temperatura de humos	Er03	Er03
Extinción por sobrecalentamiento del agua	Er04	Er04
Extinción por sobrecalentamiento de humos	Er05	Er05
Termostato Pellets abierto (retroceso de llama en el brasero)	Er06	Er06
Encóder del Ventilador Comburente: falta notificación del Encóder (si P25=1 o 2)	Er07	Er07
Encóder del Ventilador Comburente: regulación de la velocidad no conseguida (si P25=1 o 2)	Er08	Er08
Presión del agua baja (el error no se notifica si el sistema está en estado Apagado o de Bloqueo y la Bomba P1 está apagada)	Er09	Er09
Presión del agua alta	Er10	Er10
Valores Fecha/hora no correctos por falta prolongada de alimentación de red	Er11	Er11
Ignición no conseguida	Er12	Er12
Hueco en la alimentación	Er15	Er15
Error de comunicación RS485	Er16	Er16
Regulación del flujo de aire no conseguido	Er17	Er17
Falta de combustible	Er18	Er18
Sonda Caldera o Sonda ACS/Tanque de búfer abiertas	Er23	Er23
Motor de Limpieza roto	Er25	Er25
Sensor Flujómetro roto	Er39	Er39
Flujo de aire mínimo en modo Chequeo (FL20) o Normal y Modulación (FL19) no alcanzado	Er41	Er41
Flujo de aire máximo superado (FL40)	Er42	Er42
Error Puerta	Er44	Er44
Encóder Sin fin: falta de señal Encóder (si P81=1 o 2)	Er47	Er47
Encóder Sin fin: regulación velocidad no conseguida (si P81=1 o 2)	Er48	Er48
Error mantenimiento. Notifica que se han alcanzado las horas de funcionamiento programadas en la función 'Mantenimiento 1' (parámetro T66). Es necesario llamar a la asistencia.	Service Er40	SErU

3.7 MENSAJES

Descripción	Código	
	LCD y K	CP
Anomalía en el control de las sondas en fase de Chequeo	Sond	Sond
Temperatura del agua de la caldera superior a 99 °C		Hi
Notifica que se han alcanzado las horas de funcionamiento programadas (parámetro T67).	Limpieza	CLr
Puerta abierta	Port	Door
Falta de combustible en el depósito	Refill	rFiL
Función Soft Mode activada	Soft Mode	SoFt
Mensaje que aparece si el sistema no se ha apagado de manera manual en fase de Ignición (después de la Precarga): el sistema se apagará en cuanto funcione a plena capacidad.	Bloqueo Ignición	OFF dEL
Falta de comunicación entre el panel LCD y la unidad de control	Link Error	-
Limpieza Periódica en marcha	Cleaning On	PCLr
Sistema entra en Modo Noche	Modo Noche	NiGH
El mensaje aparece cuando hay una demanda de agua sanitaria (contacto flusostato cerrado). Será visible sólo en las instalaciones hidráulicas que incluyen el uso de un Flusostato.	-	FLu

3.8 VISUALIZACIONES

Pantalla		Unidad	Descripción
LCD y K	CP		
T. Humos	tF	[°C]	Temperatura de Humos
T Caldera	-	[°C]	Temperatura Caldera

T. Ambiente	tA	[°C]	Temperatura Ambiente; se visualiza si se ha configurado una entrada como Sonda Ambiente o si se ha habilitado el radio control 2Ways2+ o si hay un TriKey presente.
T. ACS	tP	[°C]	Temperatura ACS; será visible si se ha configurado una entrada como Sonda ACS/Tanque de búfer y se ha seleccionado un sistema hidráulico con calentador sanitario
T. Tanque de búfer	tP	[°C]	Temperatura Tanque de búfer; será visible si se ha configurado una entrada como Sonda ACS/Tanque de búfer y se ha seleccionado un sistema hidráulico con el tanque de búfer.
Flujo de Aire *	FL	-	Flujo de aire; será visible si se ha configurado una entrada como Sensor de Aire Primario
Ventilador*	UF	[rpm]	La Velocidad del Ventilador de Humos se visualizará si P25 es diferente de 0
Sinfin*	Co	[s]	El tiempo de On del sin fin se visualizará si P81 es igual a 0
Receta	-	[nr]	La Receta de Combustión seleccionada se visualizará si P04 es superior a 1
Presión Agua	PA	[mbar]	Presión del Agua; se visualizará si se ha configurado entrada como Sensor de Presión del agua
Service	St	[h]	Tiempo restante antes de que el sistema visualice el mensaje 'Service'; se visualizará si T66 es superior a 0.
Limpieza	St2	[h]	Tiempo restante antes de efectuar la limpieza de la estufa; se visualizará si T67 es superior a 0.
Pellets	PL	[%]	Estimación del pellet restante en el depósito
Horas trabajo *	-	[h]	Horas de trabajo de la estufa en los estados de Normal, Modulación y Seguridad
Igniciones *	-	[nr]	Número de intentos de ignición efectuados
-	nGHt	-	Estado de la función Modo Noche
-	FUnC	-	Modo Verano (<i>Est</i>)/Invierno (<i>InU</i>)
-	FC	-	Código y Revisión Firmware: FYSr02000002.x.y
Código Prod. 562-xyzt *			Código producto

* no presente en teclados K500

4 MENÚ

4.1 MENÚ TECLADOS SERIE LCD100, K100 Y K400

4.1.1 MENÚ USUARIO 1

Potencia	Combustión Entrando en este menú se modifica la potencia de combustión del sistema. Es posible establecerla en modo automático o manual: en el primer caso es el sistema el que selecciona la potencia de combustión, en el segundo caso es el usuario quien selecciona la potencia deseada.
	Calefacción Entrando en este menú se modifica la potencia de la calefacción. Es posible establecerla en modo automático o manual: en el primer caso es el sistema el que selecciona la potencia de combustión, en el segundo caso es el usuario quien selecciona la potencia deseada. Si no se ha configurado ninguna salida como Ventilador de Calefacción o si se ajusta el parámetro A04 =1 el menú no se visualizará.
Termostatos	Caldera Menú que permite modificar el valor del Termostado de la Caldera. El valor mínimo y máximo se pueden programar configurando los Termostatos Th26 y Th27 respectivamente.
	Ambiente Menú que permite modificar el valor del Termostato Ambiente. Será visible si se ha configurado una entrada como sonda ambiente o si se ha habilitado el radio control 2Ways2+ o si hay un TriKey presente.
	ACS

	<p>Menú para modificar el valor del Termostato ACS. Se visualizará si se ha configurado una entrada como Sonda ACS/Tanque de búfer y se ha seleccionado un sistema hidráulico con calentador sanitario.</p> <p>Tanque de búfer Menú para modificar el valor del Termostato Tanque de búfer. Se visualizará si se ha configurado una entrada como Sonda ACS/Tanque de búfer y se ha seleccionado un sistema hidráulico con el tanque de búfer.</p>
Receta	Menú que permite seleccionar la Receta de Combustión; si se configura el parámetro P04=1 el menú no será visible.
Crono	<p>Permite programar y activar las igniciones/extinciones del sistema. Consta de 2 submenús</p> <p>Modalidad Permite seleccionar la modalidad deseada, o desactivar todas las programaciones.</p> <ul style="list-style-type: none"> • para modificar pulse la tecla P3 • seleccione la modalidad deseada (Diaria, Semanal o Fin de Semana) • active/desactive la modalidad crono con la tecla P2 • guarde los ajustes realizados con la tecla P3 <p>Programaciones El sistema dispone de tres tipos de programaciones: Diaria, Semanal y Fin de Semana. Una vez seleccionado el tipo de programación deseado:</p> <ul style="list-style-type: none"> • elija el horario de programación con las teclas P6 o P4 (P5 o P4 para el K100) • acceda a la modalidad modificación (el horario seleccionado parpadea) con la tecla P3 • modifique los horarios con las teclas P6 o P4 (P5 o P4 para el K100) • guarde la programación con la tecla P3 • active (aparecerá una "V") o desactive la franja horaria (no aparecerá una "V") pulsando la tecla P5 (P2 para el K100) <p><i>Diaria</i> Seleccione el día de la semana que se quiera programar y establezca los horarios de encendido y apagado. <i>Programación a caballo entre dos días</i> Establezca el horario de Encendido del día precedente al valor deseado: Ej. 20.30 Establezca el horario de Apagado del día precedente a las 23:59 Establezca el horario de Encendido del día sucesivo a las 00:00 Establezca el horario de Apagado del día sucesivo al valor deseado: Ej. 6:30 El sistema se encenderá a las 20.30 del Martes y se apagará a las 6.30 del Miércoles</p> <p><i>Semanal</i> Los ajustes son iguales para todos los días de la semana.</p> <p><i>Fin de Semana</i> Elija entre las franjas Lunes-Viernes y Sábado-Domingo y establezca los horarios de encendido y apagado.</p>
Refill	<p>Menú que permite calcular el combustible consumido y visualizar la estimación de pellets restante en el depósito. Se dispone de 4 niveles de carga: 100% (depósito lleno), 75%, 50%, 25%, 0 (función inactiva).</p> <p>Para un correcto funcionamiento el constructor debe establecer los parámetros P111 y P112.</p>
Soft Mode	Menú que permite activar y desactivar la función Soft Mode. El menú se visualizará si al menos uno de los parámetros P61, P62, P63, P64, P65, P66 está configurado con un valor diferente de cero.
Carga	Este proceso activa la carga manual de pellets y se interrumpe automáticamente transcurridos 300 segundos. El sistema tiene que estar en estado Apagado para que esta función se pueda efectuar. Sólo para panel de control local.
Test de Carga	Utilice este proceso para configurar el valor del parámetro P112 de la función de llenado (Refill).

	Este proceso permite calcular la cantidad de pellets consumido en 10 minutos con el sin fin activado al valor de P05/2 . El sistema tiene que estar en modo Apagado para poder realizar el cálculo.
Teclado Remoto (sólo para panel de control remoto; visible si A52 >0)	Activación Termostato Permite activar/desactivar el funcionamiento del Termostato Ambiente. Termostato Ambiente Menú que permite modificar el valor del Termostato Ambiente del teclado remoto.

4.1.2 MENÚ USUARIO 2

Ajustes	Fecha y Hora Permite ajustar el día, el mes, el año y el horario actuales
	Idioma Menú para cambiar el idioma del teclado
	Radiocontrol <i>OFF</i> : ningún radiocontrol presente <i>ON</i> : se utiliza el radiocontrol SYTX4.
	Reset Limpieza Menú que permite reiniciar la función 'Mantenimiento 2 Sistema'. Se visualizará si T67 >0.
	Calibración del Sin fin Permite modificar los valores predeterminados de velocidad y encendido del Sin fin. Los valores configurables estarán comprendidos entre -7÷7. El valor de fábrica es 0. El menú se visualizará sólo si A64 =1. Sólo para panel de control local.
	Calibración del Ventilador Permite modificar los valores predeterminados de velocidad del Ventilador de Combustión. Los valores configurables estarán comprendidos entre -7÷7. El valor de fábrica es 0. El menú se visualizará sólo si A64 =1. Sólo para panel de control local.
	Verano-Invierno Menú que permite modificar el funcionamiento de la instalación hidráulica según la temporada.
	Potencia Automática Menú que permite configurar la potencia de combustión en modo solamente automático. Si se configura, no será visible ningún menú de cambio de potencia.
	Modo Noche Menú que permite establecer y activar las franjas horarias de inicio y fin del Modo Noche. La programación de las franjas horarias es análoga a la ilustrada anteriormente en el Menú Crono. Para la programación a caballo entre dos días establezca una franja horaria que finalice a las 23.59 y la sucesiva que empiece a las 00.00 hasta la hora deseada. El modo noche permite desactivar, en las franjas establecidas, el funcionamiento de los siguientes motores: Motor de Carga (si P100 =1), Motor de Limpieza (si P103 =1). Durante los horarios establecidos, en la pantalla aparecerá el mensaje <i>Modo Noche</i> . El menú se visualizará sólo si uno de los motores está desactivado en Modo Noche.
	Menú Pantalla
Contraste ** Menú que permite regular el contraste de la pantalla	
Brillo Mínimo Menú que permite regular el brillo de la pantalla cuando no se utilizan los controles	
Dirección del Teclado Menú protegido con contraseña (<i>la contraseña por defecto es 1810</i>). En este menú se puede configurar la dirección del nudo RS485. Dentro del bus 485 no se puede tener más de un nudo con la misma dirección.	
Sonido * Menú que permite activar o desactivar el sonido del panel de control	
Lista de Nudos Menú que permite visualizar las direcciones de comunicación de la unidad de control, el tipo de panel de control y las versiones de firmware. Los tipos de fichas que pueden aparecer son: <i>MSTR</i> Master <i>INP</i> Entradas <i>KEYB</i> Teclado <i>OUT</i> Salidas <i>CMPS</i> Compuesta <i>SENS</i> Sensores <i>COM</i> Comunicación	
Alarma Acústica ** Menú que permite activar/desactivar la alarma acústica	
Fondo * Menú que permite cambiar el fondo de pantalla del panel de control	

Menú del Sistema	Menú que permite acceder a los datos dirigidos al personal técnico. El acceso está protegido con contraseña (<i>contraseña por defecto: 0000</i>).
-------------------------	------------------------------------------------------------------------------------------------------------------------------------------------------

* Sólo para panel de control K400

** sólo para panel serie LCD100

4.2 MENÚ TECLADOS K500

4.2.1 MENÚ USUARIO 1

Potencia	<p>Pellets Menú para modificar la potencia de combustión del sistema en modo Pellets. Es posible establecerla en modo automático o manual: en el primer caso es el sistema el que selecciona la potencia de combustión, en el segundo caso es el usuario quien selecciona la potencia deseada. En la parte izquierda de la pantalla aparece el modo de combustión (<i>A=automática, M>manual</i>) y la potencia de trabajo del sistema..</p>										
	<p>Calefacción Entrando en este menú se modifica la potencia de la calefacción. Es posible establecerla en modo automático o manual: en el primer caso es el sistema el que selecciona la potencia de combustión, en el segundo caso es el usuario quien selecciona la potencia deseada. En la parte derecha de la pantalla aparece el modo calefacción (<i>A=automático, M>manual</i>) y la potencia relativa. Si no se ha configurado ninguna salida como Ventilador de Calefacción o si se ajusta el parámetro A04=1 el menú no se visualizará.</p>										
Termostatos	<p>Caldera Menú que permite modificar el valor del Termostato de la Caldera. El valor mínimo y máximo se pueden programar configurando los Termostatos Th26 y Th27 respectivamente.</p>										
	<p>Tanque de búfer Menú para modificar el valor del Termostato Tanque de búfer. Se visualizará si se ha configurado una entrada como Sonda ACS/Tanque de búfer y se ha seleccionado un sistema hidráulico con el tanque de búfer.</p>										
	<p>ACS Menú para modificar el valor del Termostato ACS. Se visualizará si se ha configurado una entrada como Sonda ACS/Tanque de búfer y se ha seleccionado un sistema hidráulico con calentador sanitario.</p>										
	<p>Ambiente Menú que permite modificar el valor del termostato ambiente. Será visible si se ha configurado una entrada como sonda ambiente o si se ha habilitado el radio control 2Ways2+ o si hay un TriKey presente.</p>										
	<p>Ambiente Remoto Menú que permite modificar el valor del Termostato Ambiente del teclado remoto. Será visible sólo desde el dispositivo remoto si A52>0.</p>										
Crono	<p>Permite programar y habilitar las igniciones/extinciones del sistema. Consta de 2 submenús.</p>										
	<table border="1"> <tr> <td> <p>Modalidad Permite seleccionar la modalidad deseada, o desactivar todas las programaciones.</p> <ul style="list-style-type: none"> para modificar pulse la tecla P3 seleccione la modalidad deseada (Diaria, Semanal o Fin de Semana) active/desactive la modalidad crono con la tecla P2 guarde los ajustes realizados con la tecla P3 <p>Programaciones El sistema dispone de tres tipos de programaciones: Diaria, Semanal y Fin de Semana. Una vez seleccionado el tipo de programación deseado:</p> <ul style="list-style-type: none"> elija el horario de programación con las teclas P6 o P4 (P5 o P4 para el K100) acceda a la modalidad modificación (el horario seleccionado parpadea) con la tecla P3 modifique los horarios con las teclas P6 o P4 (P5 o P4 para el K100) guarde la programación con la tecla P3 active (aparecerá una "V") o desactive la franja horaria (no aparecerá una "V") pulsando la tecla P5 (P2 para el K100) </td> <td> <table border="1"> <tr><td>Desactivado</td></tr> <tr><td>Diaria</td></tr> <tr><td>Semanal</td></tr> <tr><td>Fin de Semana</td></tr> </table> <table border="1"> <tr><td>Lunes</td></tr> <tr><td>ON OFF</td></tr> <tr><td>09:30 11:15 V</td></tr> <tr><td>00:00 00:00</td></tr> <tr><td>00:00 00:00</td></tr> </table> </td> </tr> </table>	<p>Modalidad Permite seleccionar la modalidad deseada, o desactivar todas las programaciones.</p> <ul style="list-style-type: none"> para modificar pulse la tecla P3 seleccione la modalidad deseada (Diaria, Semanal o Fin de Semana) active/desactive la modalidad crono con la tecla P2 guarde los ajustes realizados con la tecla P3 <p>Programaciones El sistema dispone de tres tipos de programaciones: Diaria, Semanal y Fin de Semana. Una vez seleccionado el tipo de programación deseado:</p> <ul style="list-style-type: none"> elija el horario de programación con las teclas P6 o P4 (P5 o P4 para el K100) acceda a la modalidad modificación (el horario seleccionado parpadea) con la tecla P3 modifique los horarios con las teclas P6 o P4 (P5 o P4 para el K100) guarde la programación con la tecla P3 active (aparecerá una "V") o desactive la franja horaria (no aparecerá una "V") pulsando la tecla P5 (P2 para el K100) 	<table border="1"> <tr><td>Desactivado</td></tr> <tr><td>Diaria</td></tr> <tr><td>Semanal</td></tr> <tr><td>Fin de Semana</td></tr> </table> <table border="1"> <tr><td>Lunes</td></tr> <tr><td>ON OFF</td></tr> <tr><td>09:30 11:15 V</td></tr> <tr><td>00:00 00:00</td></tr> <tr><td>00:00 00:00</td></tr> </table>	Desactivado	Diaria	Semanal	Fin de Semana	Lunes	ON OFF	09:30 11:15 V	00:00 00:00
<p>Modalidad Permite seleccionar la modalidad deseada, o desactivar todas las programaciones.</p> <ul style="list-style-type: none"> para modificar pulse la tecla P3 seleccione la modalidad deseada (Diaria, Semanal o Fin de Semana) active/desactive la modalidad crono con la tecla P2 guarde los ajustes realizados con la tecla P3 <p>Programaciones El sistema dispone de tres tipos de programaciones: Diaria, Semanal y Fin de Semana. Una vez seleccionado el tipo de programación deseado:</p> <ul style="list-style-type: none"> elija el horario de programación con las teclas P6 o P4 (P5 o P4 para el K100) acceda a la modalidad modificación (el horario seleccionado parpadea) con la tecla P3 modifique los horarios con las teclas P6 o P4 (P5 o P4 para el K100) guarde la programación con la tecla P3 active (aparecerá una "V") o desactive la franja horaria (no aparecerá una "V") pulsando la tecla P5 (P2 para el K100) 	<table border="1"> <tr><td>Desactivado</td></tr> <tr><td>Diaria</td></tr> <tr><td>Semanal</td></tr> <tr><td>Fin de Semana</td></tr> </table> <table border="1"> <tr><td>Lunes</td></tr> <tr><td>ON OFF</td></tr> <tr><td>09:30 11:15 V</td></tr> <tr><td>00:00 00:00</td></tr> <tr><td>00:00 00:00</td></tr> </table>	Desactivado	Diaria	Semanal	Fin de Semana	Lunes	ON OFF	09:30 11:15 V	00:00 00:00	00:00 00:00	
Desactivado											
Diaria											
Semanal											
Fin de Semana											
Lunes											
ON OFF											
09:30 11:15 V											
00:00 00:00											
00:00 00:00											

	<p style="text-align: center;">Diaria</p> <p>Seleccione el día de la semana que se quiera programar y establezca los horarios de encendido y apagado.</p> <p style="text-align: center;"><i>Programación a caballo entre dos días</i></p> <p>Establezca el horario de Encendido del día precedente al valor deseado: Ej. 20.30</p> <p>Establezca el horario de Apagado del día precedente a las 23:59</p> <p>Establezca el horario de Encendido del día sucesivo a las 00:00</p> <p>Establezca el horario de Apagado del día sucesivo al valor deseado: Ej. 6:30</p> <p>El sistema se encenderá a las 20.30 del Martes y se apagará a las 6.30 del Miércoles</p> <p style="text-align: center;">Semanal</p> <p>Los ajustes son iguales para todos los días de la semana.</p> <p style="text-align: center;">Fin de Semana</p> <p>Elija entre las franjas Lunes-Viernes y Sábado-Domingo y establezca los horarios de encendido y apagado.</p>	<div style="border: 1px solid black; padding: 5px;"> <p>Lunes</p> <p>Martes</p> <p>Miércoles</p> <p>Jueves</p> <p>Viernes</p> </div> <div style="border: 1px solid black; padding: 5px;"> <p>Lun-</p> <p>Vier</p> <p>Sab-Dom</p> </div>
Refill	Menú para calcular el combustible consumido y visualizar la estimación de pellets restante en el depósito. Se dispone de 4 niveles de carga: 100% (depósito lleno), 75%, 50%, 25%, 0 (función inactiva). Para un correcto funcionamiento el constructor debe establecer los parámetros P111 y P112 .	
Soft Mode	Menú que permite activar y desactivar la función Soft Mode. El menú se visualizará si por lo menos uno de los parámetros P61 , P62 , P63 , P64 , P65 , P66 está configurado con un valor diferente de cero.	

4.2.2 MENÚ USUARIO 2

Ajustes	Fecha y Hora Permite ajustar el día, el mes, el año y el horario actuales	
	Idioma Menú para cambiar el idioma del teclado	
	Radiocontrol OFF : ningún radiocontrol presente ON : se utiliza el radiocontrol SYTX4.	
	Modo Noche Menú que permite establecer y activar las franjas horarias de inicio y fin del Modo Noche. La programación de las franjas horarias es análoga a la ilustrada anteriormente en el Menú Crono. El menú será visible sólo si uno de los motores está desactivado en Modo Noche.	
	Receta Menú para la selección de la Receta de Combustión; si se configura el parámetro P04 =1 el menú no se visualizará.	
	Verano-Invierno Menú que permite modificar el funcionamiento de la instalación hidráulica según la temporada.	
	Termostato Remoto Menú que permite activar o desactivar el funcionamiento del Termostato Ambiente del teclado remoto. Será visible sólo desde el dispositivo remoto si A52 >0.	
Service	Contadores	
	Igniciones	Número de tentativos de ignición efectuados
	Igniciones no conseguidas	Número de tentativos de ignición no conseguidos
	Horas de Trabajo	Horas de funcionamiento en los estados Normal, Modulación y Seguridad
	Lista de Errores El menú muestra los últimos 10 errores identificados; cada fila muestra el código de error además de la fecha y la hora en la que se ha producido. En los teclados Serie K, si desea cancelar la lista, vaya al menú Reset Contadores	
	Otra Información Las informaciones correspondientes a salidas y entradas configurables se proporcionarán solamente una vez configuradas.	
<i>Pantalla</i>	<i>Descripción</i>	
xyzt-562	Código producto	

	Ventilador	Velocidad del Ventilador de Humos (salida V1)
	Sin fin	Velocidad Sin fin (rpm) si P81 =1, 2 o el estado de la salida (On/Off) si P81 =0
	Salida V2	Estado de la salida (On/Off)
	Bomba	Estado de la salida (On/Off)
	Flujo de Aire	Flujo de aire (será visible si una entrada está configurada como Regulador de Aire Primario)
	T. Humos	Temperatura de Humos
	T Caldera	Temperatura Caldera
	T. Ambiente	Temperatura Ambiente; se visualiza si se ha configurado una entrada como Sonda Ambiente o si se ha habilitado el radio control 2Ways2+ o si hay un TriKey presente.
	T. ACS	Temperatura ACS; será visible si se ha configurado una entrada como Sonda ACS/Tanque de búfer y se ha seleccionado un sistema hidráulico con calentador sanitario
	T. Tanque de búfer	Temperatura Tanque de búfer; será visible si se ha configurado una entrada como Sonda ACS/Tanque de búfer y se ha seleccionado un sistema hidráulico con el tanque de búfer.
	Presión Agua	Presión del Agua; se visualizará si se ha configurado entrada como Sensor de Presión del agua
	Entrada IN2	Estado de la entrada (en caso sea digital): abierto->0, cerrado->1
	Entrada IN3	Estado de la entrada (en caso sea digital): abierto->0, cerrado->1
	Entrada IN6	Estado de la entrada (en caso sea digital): abierto->0, cerrado->1
	Entrada IN7	Estado de la entrada (en caso sea digital): abierto->0, cerrado->1
	Entrada HV1	Estado de la entrada: abierto->0, cerrado->1
	Entrada HV2	Estado de la entrada: abierto->0, cerrado->1
	Reset Limpieza	Menú que permite reiniciar la función 'Mantenimiento 2 Sistema'. Se visualizará si T67 >0.
	Calibración del Sin fin	Permite modificar los valores predeterminados de velocidad y encendido del Sin fin. Los valores configurables estarán comprendidos entre -7÷7. El valor de fábrica es 0. El menú se visualizará sólo si A64 =1.
	Calibración del Ventilador	Permite modificar los valores predeterminados de velocidad del Ventilador de Combustión. Los valores configurables estarán comprendidos entre -7÷7. El valor de fábrica es 0. El menú se visualizará sólo si A64 =1.
	Potencia Automática	<i>Menú que permite configurar la potencia de combustión en modo solamente automático. Si se configura, no será visible ningún menú de cambio de potencia.</i>
	Carga	Este proceso activa la carga manual de pellets y se interrumpe automáticamente transcurridos 300 segundos. El sistema tiene que estar en estado Apagado para que esta función se pueda efectuar.
	Test de Carga	Utilice este proceso para configurar el valor del parámetro P112 de la función de llenado (Refill). Este proceso permite calcular la cantidad de pellets consumido en 10 minutos con el sin fin activo al valor de P05 /2. El sistema tiene que estar en modo Apagado para poder realizar el cálculo.
Pantalla	Contraste	Menú que permite regular el contraste de la pantalla
	Salvapantallas	Menú que permite al usuario activar o desactivar el salvapantallas
	Alarma Acústica	Menú que permite activar/desactivar la alarma acústica
	Códigos Firmware	Menú que permite visualizar las direcciones de comunicación de la unidad de control, el tipo de panel de control y las versiones de firmware. Los tipos de fichas que pueden aparecer son: <i>MSTR</i> Master <i>INP</i> Entradas <i>KEYB</i> Teclado <i>OUT</i> Salidas <i>CMPS</i> Compuesta <i>SENS</i> Sensores <i>COM</i> Comunicación
	Brillo Mínimo	Menú que permite regular el brillo de la pantalla cuando no se utilizan los controles

Menú del Sistema	Menú que permite acceder a los datos dirigidos al personal técnico. El acceso está protegido con contraseña (<i>contraseña por defecto: 0000</i>).
-------------------------	------------------------------------------------------------------------------------------------------------------------------------------------------

4.3 MENÚ TECLADOS SERIE CP

4.3.1 MENÚ USUARIO 1

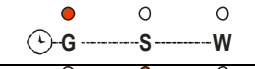
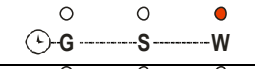
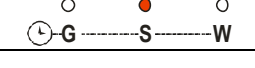
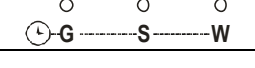
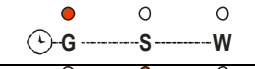
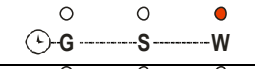
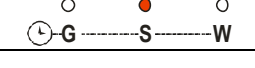
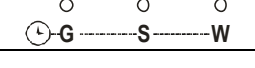
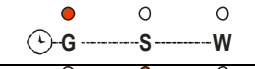
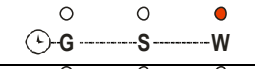
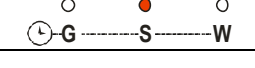
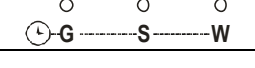
Potencia de Combustión	Pulsar simplemente el botón P3 o K2/K6 : el dígito D2 parpadeará. Pulsando de nuevo será posible modificar la potencia según los valores a disposición. Ej.: 1-2-3-4-5-6-A (A=combustión automática). Después de 5 segundos el nuevo valor quedará almacenado y la pantalla volverá a la visualización normal.								
Carga Manual	Pulsando durante varios segundos el botón P3 o K5 se activará la Carga Manual Pellets, activando el Sin fin con una función continua. En la parte inferior aparecerá el mensaje <i>LoAd</i> , mientras que en la parte superior se mostrará el tiempo de carga transcurrido. Para interrumpir la carga presione una tecla cualquiera. La carga se interrumpe de manera automática transcurridos 300 segundos. Activado sólo si A48 =0.								
Calibración del Sin fin	Se accede presionando durante varios segundos el botón P2 o K3 (repita dos veces esta operación para poder modificar). En la parte inferior aparecerá el mensaje <i>Pell</i> , mientras que en la parte superior se mostrará el valor establecido. Con las teclas P2/P4 o K3/K7 se aumenta/disminuye el valor; el valor de fábrica es 0. Después de 5 segundos el nuevo valor quedará memorizado y la pantalla volverá a la visualización normal. Activado sólo si A64 =1.								
Calibración del Ventilador	Se accede presionando durante varios segundos el botón P4 o K7 (repita dos veces esta operación para poder modificar). En la parte inferior aparecerá el mensaje <i>UEnt</i> , mientras que en la parte superior se mostrará el valor establecido. Con las teclas P2/P4 o K3/K7 se aumenta/disminuye el valor establecido; el valor de fábrica es 0. Después de 5 segundos el nuevo valor quedará memorizado y la pantalla volverá a la visualización normal. Activado sólo si A64 =1.								
Termostato Caldera	El valor del Termostato aparecerá en la pantalla inferior. El valor mínimo y el valor máximo se pueden programar configurando los termostatos Th26 y Th27								
Activación Crono (sólo panel de control CP120)	Pulsando durante varios segundos el botón K4 se activa y se selecciona el modo de funcionamiento del termostato programable interior. <table border="1" style="width: 100%; text-align: center;"> <tr> <td>Programa diario</td> <td></td> <td>Programa Fin de Semana</td> <td></td> </tr> <tr> <td>Programa Semanal</td> <td></td> <td>Crono desactivado</td> <td></td> </tr> </table>	Programa diario		Programa Fin de Semana		Programa Semanal		Crono desactivado	
Programa diario		Programa Fin de Semana							
Programa Semanal		Crono desactivado							
Modo Verano-Invierno (sólo para CP120)	Pulsando durante varios segundos la tecla K8 se puede modificar el modo de funcionamiento del sistema								

4.3.2 MENÚ USUARIO 2

Para acceder al menú usuario presione simultáneamente las teclas P3 y P4 durante 3 segundos si utiliza un panel de control CP110/CP115, o la tecla K5 si utiliza un panel de control CP120										
Potencia de Calefacción (Aire)	Permite modificar la potencia del Ventilador de Calefacción. Si no se ha configurado ninguna salida como Ventilador de Calefacción o si se ajusta el parámetro A04 =1 el menú no se visualizará. <table border="1" style="width: 100%; text-align: center;"> <thead> <tr> <th>Calefacción</th> <th>Descripción</th> </tr> </thead> <tbody> <tr> <td>1-Número de potencias usuario</td> <td>Potencia regulada en Manual de 1 a Número de Potencias usuario</td> </tr> <tr> <td>Auto</td> <td>Potencia regulada automáticamente basándose en el valor del parámetro P06</td> </tr> </tbody> </table>	Calefacción	Descripción	1-Número de potencias usuario	Potencia regulada en Manual de 1 a Número de Potencias usuario	Auto	Potencia regulada automáticamente basándose en el valor del parámetro P06			
Calefacción	Descripción									
1-Número de potencias usuario	Potencia regulada en Manual de 1 a Número de Potencias usuario									
Auto	Potencia regulada automáticamente basándose en el valor del parámetro P06									
Termostatos (tErM)	Menú que permite modificar el valor del Termostato ACS, del Termostato Tanque de búfer (Th58) y del Termostato Ambiente (Th33). <table border="1" style="width: 100%; text-align: center;"> <thead> <tr> <th>Pantalla</th> <th>Termostato</th> <th>Descripción</th> </tr> </thead> <tbody> <tr> <td>dHU</td> <td>ACS</td> <td>Menú que permite modificar el valor del termostato ACS; se visualiza si se ha configurado una entrada como Sonda ACS/Tanque de búfer y se ha seleccionado una instalación hidráulica con calentador sanitario. El valor mínimo y el valor máximo se pueden programar configurando los termostatos Th51 y Th52.</td> </tr> <tr> <td>PuFF</td> <td>Tanque de búfer</td> <td>Menú que permite modificar el valor del Termostato Tanque de búfer; se visualiza si se ha configurado una entrada como Sonda ACS/Tanque de búfer y se ha seleccionado una</td> </tr> </tbody> </table>	Pantalla	Termostato	Descripción	dHU	ACS	Menú que permite modificar el valor del termostato ACS; se visualiza si se ha configurado una entrada como Sonda ACS/Tanque de búfer y se ha seleccionado una instalación hidráulica con calentador sanitario. El valor mínimo y el valor máximo se pueden programar configurando los termostatos Th51 y Th52 .	PuFF	Tanque de búfer	Menú que permite modificar el valor del Termostato Tanque de búfer; se visualiza si se ha configurado una entrada como Sonda ACS/Tanque de búfer y se ha seleccionado una
Pantalla	Termostato	Descripción								
dHU	ACS	Menú que permite modificar el valor del termostato ACS; se visualiza si se ha configurado una entrada como Sonda ACS/Tanque de búfer y se ha seleccionado una instalación hidráulica con calentador sanitario. El valor mínimo y el valor máximo se pueden programar configurando los termostatos Th51 y Th52 .								
PuFF	Tanque de búfer	Menú que permite modificar el valor del Termostato Tanque de búfer; se visualiza si se ha configurado una entrada como Sonda ACS/Tanque de búfer y se ha seleccionado una								

		instalación hidráulica con tanque de búfer. El mínimo y el valor máximo se pueden programar configurando los termostatos Th51 y Th52 .																																						
	AMB	Ambiente Menú que permite modificar el valor del Termostato Ambiente; Será visible si se ha configurado una entrada como sonda ambiente o si se ha habilitado el radiocontrol 2Ways2+ o si hay un TriKey presente.																																						
Crono (Cron)	<p>Menú que permite programar las franjas horarias de Ignición/Extinción del sistema. Consta de dos submenús:</p> <p>Menú Habilitación Crono Este menú permite activar y seleccionar la modalidad de funcionamiento del termostato programable. En la pantalla aparecerá el mensaje ModE (sólo para unidad de control CP110/CP115).</p> <table border="1"> <thead> <tr> <th>Modalidad</th> <th>Leds</th> </tr> </thead> <tbody> <tr> <td>Diar: Programación Diaria</td> <td></td> </tr> <tr> <td>SEma: Programación Semanal</td> <td></td> </tr> <tr> <td>FiSE: Programación Fin de Semana</td> <td></td> </tr> <tr> <td>OFF: Deshabilitación de todos los programas</td> <td></td> </tr> </tbody> </table> <p>Menú Programación Franjas Horarias La pantalla muestra el mensaje ProG Consta de 3 submenús que corresponden a las 3 modalidades de programación permitidas:</p> <p><i>Diaria:</i> Permite configurar 3 programas para cada día de la semana. <i>Semana:</i> Permite configurar 3 programas al día iguales para todos los días de la semana. <i>Fin de Semana:</i> Permite configurar 3 programas al día, diferenciando los programas de lunes a viernes de los de sábado a domingo.</p> <table border="1"> <thead> <tr> <th>Visualizaciones</th> <th>Pantalla</th> </tr> </thead> <tbody> <tr> <td>Modalidad diaria: El día de la semana</td> <td>M o</td> </tr> <tr> <td>Modalidad semanal: Lunes-Domingo</td> <td>M S</td> </tr> <tr> <td>Modalidad fin de semana: Lunes-Viernes Sábado-Domingo</td> <td>M F S S</td> </tr> <tr> <td>Para el horario de On se encenderá el segmento inferior de la pantalla D2</td> <td>1 I M o</td> </tr> <tr> <td>Para el horario de Off se encenderá el segmento superior de la pantalla D2</td> <td>1 I M o</td> </tr> </tbody> </table> <p>Instrucciones Se debe configurar una hora de ON y de OFF para cada programación.</p> <table border="1"> <thead> <tr> <th>Descripción</th> <th>Pantalla</th> </tr> </thead> <tbody> <tr> <td>1) Desplácese con las teclas P2/P4 o K3/K7 hasta el submenú deseado y presione la tecla P3 o K5</td> <td>D i a r</td> </tr> <tr> <td>2) Pulse las teclas P2/P4 o K3/K7 para seleccionar una de las tres programaciones disponibles</td> <td>1 I M o</td> </tr> <tr> <td>3) Pulse la tecla P1 o K4 durante 3 segundos</td> <td>0 0 . 0 0</td> </tr> <tr> <td>4) Seleccione la hora de ignición</td> <td>1 I M o</td> </tr> <tr> <td>Pulse la tecla P3 o K5 para modificar: el valor seleccionado (horas y minutos) parpadeará. Pulse las teclas P3 o K5 para desplazarse del campo de las horas al campo de los minutos y viceversa, P2/P4 o K3/K7 para modificar el valor.</td> <td>0 1 . 0 0 1 I M o</td> </tr> <tr> <td>6) Pulse la tecla P3 o K5 para almacenar el valor configurado</td> <td>2 1 . 3 0 1 I M o</td> </tr> <tr> <td>7) Seleccione con la tecla P2 o K3 la hora de OFF y repita el procedimiento anterior a partir del punto 5</td> <td>0 0 . 0 0 1 I M o</td> </tr> </tbody> </table> <p>Para cada franja de programación se pueden modificar los minutos a intervalos de 15 (ejemplo: 20.00, 20.15, 20.45). Sólo cuando se configuran las horas 23:00 se pueden aumentar los minutos de 45 a 99 para llevar a cabo una ignición a caballo entre dos días.</p>		Modalidad	Leds	Diar: Programación Diaria		SEma: Programación Semanal		FiSE: Programación Fin de Semana		OFF: Deshabilitación de todos los programas		Visualizaciones	Pantalla	Modalidad diaria: El día de la semana	M o	Modalidad semanal: Lunes-Domingo	M S	Modalidad fin de semana: Lunes-Viernes Sábado-Domingo	M F S S	Para el horario de On se encenderá el segmento inferior de la pantalla D2	1 I M o	Para el horario de Off se encenderá el segmento superior de la pantalla D2	1 I M o	Descripción	Pantalla	1) Desplácese con las teclas P2/P4 o K3/K7 hasta el submenú deseado y presione la tecla P3 o K5	D i a r	2) Pulse las teclas P2/P4 o K3/K7 para seleccionar una de las tres programaciones disponibles	1 I M o	3) Pulse la tecla P1 o K4 durante 3 segundos	0 0 . 0 0	4) Seleccione la hora de ignición	1 I M o	Pulse la tecla P3 o K5 para modificar: el valor seleccionado (horas y minutos) parpadeará. Pulse las teclas P3 o K5 para desplazarse del campo de las horas al campo de los minutos y viceversa, P2/P4 o K3/K7 para modificar el valor.	0 1 . 0 0 1 I M o	6) Pulse la tecla P3 o K5 para almacenar el valor configurado	2 1 . 3 0 1 I M o	7) Seleccione con la tecla P2 o K3 la hora de OFF y repita el procedimiento anterior a partir del punto 5	0 0 . 0 0 1 I M o
Modalidad	Leds																																							
Diar: Programación Diaria																																								
SEma: Programación Semanal																																								
FiSE: Programación Fin de Semana																																								
OFF: Deshabilitación de todos los programas																																								
Visualizaciones	Pantalla																																							
Modalidad diaria: El día de la semana	M o																																							
Modalidad semanal: Lunes-Domingo	M S																																							
Modalidad fin de semana: Lunes-Viernes Sábado-Domingo	M F S S																																							
Para el horario de On se encenderá el segmento inferior de la pantalla D2	1 I M o																																							
Para el horario de Off se encenderá el segmento superior de la pantalla D2	1 I M o																																							
Descripción	Pantalla																																							
1) Desplácese con las teclas P2/P4 o K3/K7 hasta el submenú deseado y presione la tecla P3 o K5	D i a r																																							
2) Pulse las teclas P2/P4 o K3/K7 para seleccionar una de las tres programaciones disponibles	1 I M o																																							
3) Pulse la tecla P1 o K4 durante 3 segundos	0 0 . 0 0																																							
4) Seleccione la hora de ignición	1 I M o																																							
Pulse la tecla P3 o K5 para modificar: el valor seleccionado (horas y minutos) parpadeará. Pulse las teclas P3 o K5 para desplazarse del campo de las horas al campo de los minutos y viceversa, P2/P4 o K3/K7 para modificar el valor.	0 1 . 0 0 1 I M o																																							
6) Pulse la tecla P3 o K5 para almacenar el valor configurado	2 1 . 3 0 1 I M o																																							
7) Seleccione con la tecla P2 o K3 la hora de OFF y repita el procedimiento anterior a partir del punto 5	0 0 . 0 0 1 I M o																																							

	<p>Programación a caballo entre dos días: Configure como horario de OFF las 23:59 de un día de la semana cualquiera. Configure como horario de On del día siguiente las 00:00.</p> <p><i>Ejemplo</i></p> <table border="1"> <thead> <tr> <th colspan="4"><i>Programación Crono Lunes</i></th> </tr> </thead> <tbody> <tr> <td>ON</td> <td>22.00 1 I M o</td> <td>23.59 1 I M o</td> <td>OFF</td> </tr> <tr> <th colspan="4"><i>Programación Crono Martes</i></th> </tr> <tr> <td>ON</td> <td>00.00 1 I T u</td> <td>07.00 1 I T u</td> <td>OFF</td> </tr> </tbody> </table>	<i>Programación Crono Lunes</i>				ON	22.00 1 I M o	23.59 1 I M o	OFF	<i>Programación Crono Martes</i>				ON	00.00 1 I T u	07.00 1 I T u	OFF
<i>Programación Crono Lunes</i>																	
ON	22.00 1 I M o	23.59 1 I M o	OFF														
<i>Programación Crono Martes</i>																	
ON	00.00 1 I T u	07.00 1 I T u	OFF														
Receta de Combustión (ricE)	Menú para modificar la receta de combustión actual; el valor máximo es el número de recetas que el usuario visualiza. (parámetro P04). Si P04=1 el menú no se visualizará.																
Reloj (oroL)	<p>Permite configurar el día y la hora. En la parte superior aparecerán las horas y los minutos, mientras que en la parte inferior se mostrará el día de la semana.</p> <table border="1"> <thead> <tr> <th><i>Instrucciones</i></th> <th><i>Pantalla</i></th> </tr> </thead> <tbody> <tr> <td> <p>Pulse la tecla P3 o K5 para acceder a las modificaciones. El valor seleccionado (hora, minutos, días) parpadeará. Modifique el valor con las teclas P2/P4 o K3/K7.</p> <p>Pulse la tecla P3 o K5 para desplazarse y modificar los otros parámetros. Pulse de nuevo P3 o K5 para almacenar el valor configurado.</p> </td> <td style="text-align: center;"> 07.33 M o </td> </tr> </tbody> </table>	<i>Instrucciones</i>	<i>Pantalla</i>	<p>Pulse la tecla P3 o K5 para acceder a las modificaciones. El valor seleccionado (hora, minutos, días) parpadeará. Modifique el valor con las teclas P2/P4 o K3/K7.</p> <p>Pulse la tecla P3 o K5 para desplazarse y modificar los otros parámetros. Pulse de nuevo P3 o K5 para almacenar el valor configurado.</p>	07.33 M o												
<i>Instrucciones</i>	<i>Pantalla</i>																
<p>Pulse la tecla P3 o K5 para acceder a las modificaciones. El valor seleccionado (hora, minutos, días) parpadeará. Modifique el valor con las teclas P2/P4 o K3/K7.</p> <p>Pulse la tecla P3 o K5 para desplazarse y modificar los otros parámetros. Pulse de nuevo P3 o K5 para almacenar el valor configurado.</p>	07.33 M o																
Refill (rFiL)	<p>Menú que permite calcular el combustible consumido y visualizar la estimación de pellets restante en el depósito. Se dispone de 4 niveles de carga: 100% (depósito lleno), 75%, 50%, 25%, 0 (función inactiva).</p> <p>Para un correcto funcionamiento el constructor debe establecer los parámetros P111 y P112.</p>																
Soft Mode (SoFt)	Menú que permite activar y desactivar la función Soft Mode. El menú se visualizará si al menos uno de los parámetros P61, P62, P63, P64, P65, P66 está configurado con un valor diferente de cero.																
Verano-Invierno (FUnc)	Permite la selección de la temporada Verano/Invierno. Opción presente sólo en el teclado CP110.																
Radiocontrol (TELE)	Menú para activar y desactivar el funcionamiento del radiocontrol SYTX.																
Modo Noche (nGHt)	<p>Menú que permite establecer y activar las franjas horarias de inicio y fin del Modo Noche. La programación de las franjas horarias es análoga a la ilustrada anteriormente en el Menú Crono. Para la programación a caballo entre dos días establezca una franja horaria que finalice a las 23.59 y la sucesiva que empiece a las 00.00 hasta la hora deseada.</p> <p>El modo noche permite desactivar, en las franjas establecidas, el funcionamiento de los siguientes motores: Motor de Carga (si P100=1), Motor de Limpieza (si P103=1).</p> <p>El menú se visualizará sólo si uno de los motores está desactivado en Modo Noche.</p>																
Restablecimiento Limpieza (rCLr)	Menú para reiniciar la función 'Mantenimiento 2 Sistema'. Se visualizará si T67 es superior a 0.																
Potencia Automática (AuPo)	Menú que permite configurar la potencia de combustión en modo solamente automático. Si se configura, no será visible ningún menú de cambio de potencia.																
Carga Manual Pellet (LoAd)	Menú que permite la carga manual del pellet, activando el Sin fin con una función continua. La carga se activa con el botón P3 o K5 , en la parte inferior aparecerá el mensaje <i>LoAd</i> , mientras que en la parte superior se mostrará el tiempo de carga transcurrido. Para interrumpir la carga pulse la tecla P1 o K1 . Esta función se interrumpe de manera automática transcurridos 300 segundos.																
Test de Carga (tFil)	<p>Utilice este proceso para configurar el valor del parámetro P112 de la función de llenado (Refill).</p> <p>Este proceso permite calcular la cantidad de pellets consumido en 10 minutos con el sin fin activado al valor de P05/2.</p> <p>El sistema tiene que estar en modo Apagado para poder realizar el cálculo.</p>																
Menú Sistema (TPAr)	Menú que permite acceder a los datos dirigidos al personal técnico. Acceso protegido con contraseña (<i>contraseña por defecto: 0000</i>).																

5 ESTADOS DE FUNCIONAMIENTO

5.1 BLOQUEO

<i>Controles</i>		<i>Ventilador Combustión</i>	<i>Sin fin</i>	<i>Resistencia de Encendido</i>
Para salir del estado de Bloqueo, pulse durante 3 segundos la tecla P1 o K1 : si no se vuelven a dar las condiciones de Bloqueo el sistema entra en estado Apagado .		OFF	OFF	OFF

5.2 APAGADO

<i>Parámetros</i>	<i>Controles</i>		<i>Ventilador Combustión</i>	<i>Sin fin</i>	<i>Resistencia de Encendido</i>
	Si la Temperatura de Humos > Th01	→ se Apaga	OFF	OFF	OFF
	Si la Temperatura del agua > Th25	→ entra en Bloqueo			

5.3 CHEQUEO

<i>Parámetros</i>	<i>Controles</i>		<i>Ventilador Combustión</i>	<i>Sin fin</i>	<i>Resistencia de Encendido</i>
T01	Si la Temperatura de Humos > Th09	→ entra en modo Normal	Velocidad Máx	OFF	OFF

5.4 IGNICIÓN

5.4.1 PRECALENTAMIENTO

<i>Parámetros</i>	<i>Controles</i>		<i>Ventilador Combustión</i>	<i>Sin fin</i>	<i>Resistencia de Encendido</i>
T02	Si la Temperatura de Humos > Th09	→ entra en modo Normal	P24	OFF	ON

5.4.2 PRECARGA

<i>Parámetros</i>	<i>Controles</i>		<i>Ventilador Combustión</i>	<i>Sin fin</i>	<i>Resistencia de Encendido</i>
T03	Si la Temperatura de Humos > Th09	→ entra en modo Normal	V01	ON	ON
T29				OFF	

5.4.3 FASE FIJA

Durante toda la fase se memoriza el valor mínimo de la temperatura de humos					
<i>Parámetros</i>	<i>Controles</i>		<i>Ventilador Combustión</i>	<i>Sin fin</i>	<i>Resistencia de Encendido</i>
T04	Si la Temperatura de Humos > Th09	→ entra en modo Normal	V01	C01	ON

5.4.4 FASE VARIABLE

Durante toda la fase se memoriza el valor mínimo de la temperatura de humos					
Parámetros	Controles		Ventilador Combustión	Sin fin	Resistencia de Encendido
T05	Si la Temperatura de Humos > Th09	→ entra en modo Normal	I Ignición: V01 II Ignición: V10	I Ignición: C01 II Ignición: C10	ON
	Si la Temperatura de Humos > Th06 y la Temperatura de Humos supera el valor mínimo memorizado + D41	→ entra en Estabilización			
Control una vez transcurrido T05	Si la Temperatura de Humos < Th06 o la Temperatura de Humos es inferior al valor mínimo memorizado + D41	→ entra en Reintenta Ignición desde 5.4.4 Fase Variable → entra en Extinción con error Er12 si se ha acabado el número de intentos			

5.5 ESTABILIZACIÓN

Parámetros	Controles		Ventilador Combustión	Sin fin	Resistencia de Encendido
T06	Si la Temperatura de Humos > Th09	→ entra en modo Normal	V02	C02	ON Si la Temp. de Humos < Th02
	Si la temperatura de Humos < Th06	→ Reintenta Ignición desde Fase Variable			
→ entra en Extinción con error Er12 si se ha acabado el número de intentos					
Control una vez transcurrido T06	Si la Temperatura de Humos > Th06+D01	→ entra en modo Normal			
	Si la Temperatura de Humos < Th06+D01	→ Reintenta Ignición desde 5.4.4 Fase Variable			
		→ entra en Extinción con error Er12 si se ha acabado el número de intentos			

5.6 RECUPERACIÓN DE LA IGNICIÓN

En espera

Parámetros	Controles		Ventilador Combustión	Sin fin	Resistencia de Encendido
T13	Temperatura de Humos > Th01	→ Se pone en marcha el temporizador T13	V09	OFF	OFF
Control una vez transcurrido T13	Temperatura de Humos > Th01	→ En espera			

Limpieza Brasero

Parámetros	Controles	Ventilador Combustión	Sin fin	Resistencia de Encendido
	Esta fase, que se efectúa cuando finaliza la fase de Espera, tiene lugar sólo si se ha configurado una salida como Motor Limpieza y termina cuando el motor se detiene	OFF	OFF	OFF

Limpieza Final

Parámetros	Controles	Ventilador Combustión	Sin fin	Resistencia de Encendido
T16	Temperatura de Humos < Th01	Velocidad Máx	OFF	OFF
Control una vez transcurrido T16	Si Temperatura Humos < Th01			
	→ se pone en marcha el temporizador T16 de Limpieza Final			
	→ entra en Chequeo			

Progreso del Sin fin

Parámetros	Controles	Ventilador Combustión	Sin fin	Resistencia de Encendido
T50	t. humos < Termostato Th01	OFF	Siempre ON	OFF
	→ Se pone en marcha el temporizador T50			

5.7 NORMAL

Parámetros	Controles	Ventilador Combustión	Sin fin	Resistencia de Encendido
T14 Control una vez transcurrido T14	si Temperatura de los Humos < Termostato Th03 o si la Temperatura de Humos < Termostato Extinción para la potencia en uso → Entra en Extinción con error Er03	→ se pone en marcha el temporizador T14 de espera Pre-extinción		
	si la Temperatura de Humos > Termostato Th07 o si la Temperatura del Agua > Termostato Caldera	→ entra en Modulación		
A01=1	si la temperatura ambiente > Termostato Ambiente *	→ entra en Modulación		
A52=1	si temperatura ambiente > Termostato Ambiente Remoto *	→ entra en Modulación		
A01=2 o 4	si la temperatura ambiente > Termostato Ambiente *	→ entra en Standby		
A52=2 o 4	si temperatura ambiente > Termostato Ambiente Remoto *	→ entra en Standby		
P26=2, 3	si temperatura ACS > Termostato ACS Th58 y en Modo Verano	→ entra en Standby		
P26=4	si temperatura Tanque de búfer > Termostato Tanque de búfer Th58	→ entra en Standby		
P26=0 A45=1	si no hay demanda de agua sanitaria y está en Modo Verano	→ entra en Standby		
		Potencia Usuario	Potencia Usuario	OFF

	si Temperatura de Humos > Termostato Th08 o si la Temperatura del agua > Termostato Th25	→ entra en Seguridad			
--	-----------------------------------------------------------------------------------------------------------	-----------------------------	--	--	--

* Esta condición se verifica cuando no existe solicitud de agua o si se ha seleccionado una instalación hidráulica con Tanque búfer

5.8 MODULACIÓN

Parámetros	Controles		Ventilador Combustión	Sin fin	Resistencia de Encendido
T14	si Temperatura Humos < Termostato Th03 o si Temperatura Humos < Termostato de Extinción para la potencia en uso	→ se pone en marcha el temporizador T14 de espera Pre-extinción	V11	C11	OFF
Control una vez transcurrido T14	→ Entra en Extinción con error Er03				
A01=2 o 4	si la temperatura ambiente > Termostato Ambiente *	→ entra en Standby			
A52=2 o 4	si temperatura ambiente > Termostato Ambiente Remoto *	→ entra en Standby			
A13=1	si durante el tiempo T43 y temperatura del agua > Termostato Caldera +D23	→ entra en Standby			
P26=2, 3	si temperatura ACS > Termostato ACS Th58 y en Modo Verano	→ entra en Standby			
P26=4	si temperatura Tanque de búfer > Termostato Tanque de búfer Th58	→ entra en Standby			
P26=0 A45=1	si no hay demanda de agua sanitaria y está en Modo Verano	→ entra en Standby			
	si Temperatura Humos > Termostato Th08 o si la Temperatura del Agua < Termostato Th25	→ entra en Seguridad			

* Esta condición se verifica cuando no existe solicitud de agua o si se ha seleccionado una instalación hidráulica con tanque búfer

5.9 STANDBY

Cuando ya no se dan las condiciones que han llevado el sistema a entrar en Standby, se pone en marcha el temporizador **T11**. Una vez finalizado el sistema entra en Chequeo. Si temperatura humos > Termostato **Th08** o temperatura agua > Termostato **Th25** el sistema entra en Seguridad.

- **Standby-Extinción (A27=0)**

En espera

Parámetros	Controles		Ventilador Combustión	Sin fin	Resistencia de Encendido
T57	Temperatura de Humos > Termostato Th28	→ se pone en marcha el temporizador T57	V09	OFF	OFF
Control una vez transcurrido T57	Temperatura de Humos > Termostato Th28	→ En espera			

Limpieza Brasero

Parámetros	Controles	Ventilador Combustión	Sin fin	Resistencia de Encendido
	Esta fase, que se efectúa cuando finaliza la fase de Espera, tiene lugar sólo si se ha configurado una salida como Motor Limpieza y termina cuando el motor se detiene	OFF	OFF	OFF

Limpieza Final

Parámetros	Controles	Ventilador Combustión	Sin fin	Resistencia de Encendido
T16	Temperatura de Humos < Termostato Th28	Velocidad Máx	OFF	OFF
	→ se pone en marcha el Temporizador T16			
Control una vez transcurrido T16	→ entra en Apagado Standby			

Progreso del Sin fin

Parámetros	Controles	Ventilador Combustión	Sin fin	Resistencia de Encendido
T50	t. humos < Termostato Th28	OFF	Siempre ON	OFF
	→ se pone en marcha el temporizador T50			

- **Standby-Mantenimiento (A27=1)**

Fase de Pausa

Parámetros	Controles	Ventilador Combustión	Sin fin	Resistencia de Encendido
T32	Extinción de la combustión. Transcurrido este tiempo empieza la fase de Trabajo	OFF	OFF	OFF

Fase Trabajo

Parámetros	Controles	Ventilador Combustión	Sin fin	Resistencia de Encendido
T33	La combustión se reanuda Transcurrido T33 empieza la fase de Pausa	V12	C12	

5.10 SEGURIDAD

Parámetros	Controles	Ventilador Combustión	Sin fin	Resistencia de Encendido
T15	Temp. Humos < Termostato Th08 e Temp. Agua < Termostato Th25	V12 si anteriormente estaba en Standby , continúa a la misma potencia que cuando estaba en Modulación	OFF	OFF
	→ vuelve al estado en el que se encontraba anteriormente			
Control una vez transcurrido T15	→ Entra en Extinción con error Er05 o Er04			

5.1.1 EXTINCIÓN

En espera

<i>Parámetros</i>	<i>Controles</i>		<i>Ventilador Combustión</i>	<i>Sin fin</i>	<i>Resistencia de Encendido</i>
T13	Temperatura de Humos > Termostato Th01	→ Se pone en marcha el temporizador T13	V09	OFF	OFF
Control una vez transcurrido T13	Temperatura de Humos > Termostato Th01	→ En espera			

Limpieza Braseró

<i>Parámetros</i>	<i>Controles</i>		<i>Ventilador Combustión</i>	<i>Sin fin</i>	<i>Resistencia de Encendido</i>
	Esta fase, que se efectúa cuando finaliza la fase de Espera, tiene lugar sólo si se ha configurado una salida como Motor Limpieza y termina cuando el motor se detiene		OFF	OFF	OFF

Limpieza Final

<i>Parámetros</i>	<i>Controles</i>		<i>Ventilador Combustión</i>	<i>Sin fin</i>	<i>Resistencia de Encendido</i>
T16	Temperatura de Humos < Termostato Th01	→ se pone en marcha el temporizador T16	Velocidad Máx	OFF	OFF
Control una vez transcurrido T16	→ entra en Apagado siempre que no se produzcan, de lo contrario entra en Bloqueo		OFF		

Progreso del Sin fin

<i>Parámetros</i>	<i>Controles</i>		<i>Ventilador Combustión</i>	<i>Sin fin</i>	<i>Resistencia de Encendido</i>
T50	t. humos < Termostato Th01	→ se pone en marcha el temporizador T50	OFF	Siempre ON	OFF

6 FUNCIONES

6.1 RADIOCONTROL SYTX

	<p><i>Teclas</i></p> <p>tecla Off: extinción del sistema tecla On: ignición del sistema teclas - y +: disminución/aumento de la potencia de combustión</p> <p><i>Cambio Código</i></p> <p>En el radiocontrol:</p> <ul style="list-style-type: none"> consulte el manual proporcionado con el dispositivo <p>En la unidad de control principal:</p> <ul style="list-style-type: none"> Desconecte la alimentación de la unidad de control Vuelva a conectar la alimentación y pulse simultáneamente una tecla del radiocontrol durante aproximadamente 5 segundos hasta que la unidad de control emita una señal acústica que confirmará que el nuevo código se haya registrado
-----------------------------------------------------------------------------------	---------------------------------------------------------------------------------------------------------------------------------------------------------------------------------------------------------------------------------------------------------------------------------------------------------------------------------------------------------------------------------------------------------------------------------------------------------------------------------------------------------------------------------------------------------------------------------------------------------------------------------------------------------------------------------------------------------------------------------

6.2 MÓDEM

El sistema puede administrar un módem si lo solicita previamente, éste permite el diálogo a través de SMS con la estufa para efectuar operaciones de ignición, extinción, petición del estado y recibir información sobre eventuales condiciones de bloqueo.

El módem tiene que estar conectado a la puerta RS232 de la unidad de control a través de los cables y conectores proporcionados y tiene que conectarse a la red a través de su alimentador.

Para el buen funcionamiento:

- Utilice una tarjeta SIM de cualquier operador de telefonía móvil habilitada al tráfico de datos GSM.
- Inserte o extraiga la tarjeta SIM, cuando el módem no esté conectado a la red**
- Desactive la petición de PIN de la SIM

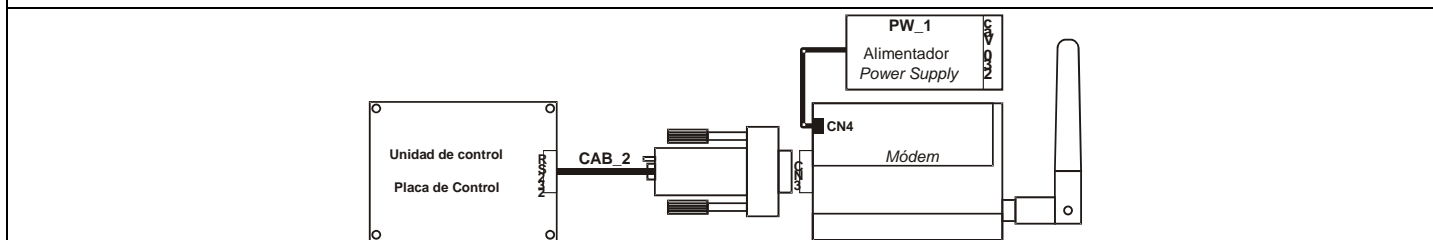
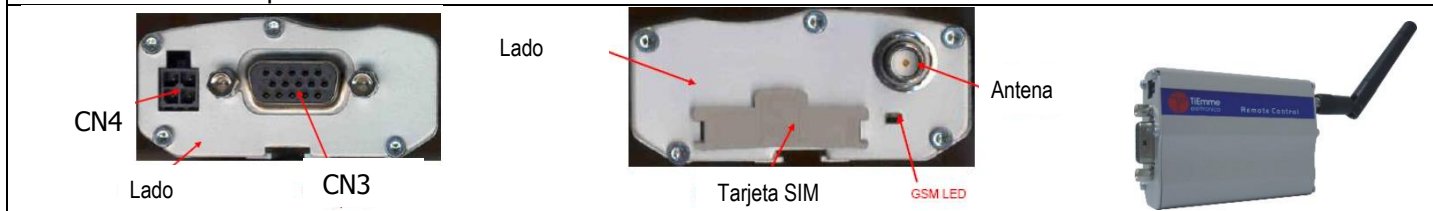

El estado del módem lo proporcionan dos luces LED:

LED GSM	Actividad LED	Estado Módem
ON	LED con luz fija	El módem está encendido y listo pero todavía no está registrado en la red, la tarjeta SIM tiene la verificación del PIN activada o la antena no está conectada (posible falta de cobertura)
	LED con luz parpadeando (cada 2 segundos)	El módem está encendido y listo para hacer o recibir llamadas
	LED con luz parpadeando (cada segundo)	El módem está encendido y está comunicando (Voz, datos o Fax)
OFF	LED apagado	El módem no está alimentado o está en fase de reinicio

El usuario puede enviar un SMS con la palabra clave escrita tanto en mayúsculas como en minúsculas al número de la SIM del módem.

<i>Start</i>	Esta palabra hace entrar la estufa en estado de ignición si aún no lo estaba. El Módem envía un mensaje al número desde el cual ha recibido la orden donde figura el estado del sistema con el código de error en el caso de que se haya verificado alguno
<i>Stop</i>	Esta palabra hace entrar la estufa en estado de extinción si aún no lo estaba. El Módem envía un mensaje al número desde el cual ha recibido la orden donde figura el estado del sistema con el código de error en el caso de que se haya verificado alguno
<i>Status</i>	Esta palabra solicita información sobre el estado de la estufa. El Módem envía un mensaje al número desde el cual ha recibido la orden donde figura el estado del sistema con el código de error en el caso de que se haya verificado alguno

<i>Learn</i>	Con esta palabra el sistema memoriza el número al que debe enviar un SMS en caso de Bloqueo. Si tuviera lugar el Bloqueo, el Módem automáticamente enviaría un mensaje con el estado de la estufa y con el error que se ha verificado al número que ha memorizado.		
<i>Rest</i>	Esta palabra permite el desbloqueo del sistema		
El nombre del estado que aparece en el SMS enviado desde el módem es:			
<i>SMS</i>	<i>Estado del Sistema</i>	<i>SMS</i>	<i>Estado del Sistema</i>
Block	Bloqueo, Extinción con mensaje de error	Standby	Standby
Off	Apagado, Extinción, Extinción en Fase de Ignición	On	Otros Estados

6.3 GESTIÓN DE LA COMBUSTIÓN

6.3.1 SELECCIÓN DEL TERMOSTATO AMBIENTE LOCAL

Para la detección de la temperatura ambiente el sistema proporciona diferentes soluciones. Puedes usar una sonda NTC, el control remoto 2Ways2+ o el Trikey.

En caso de que haya más de un dispositivo, la prioridad es la siguiente: radio control 2Ways2+ -> TriKey -> sonda. Si el radio control no consigue comunicar con la base o el termostato radio está desactivado, el termostato que se tendrá en consideración será el de la sonda de la base o del TriKey si hay uno.

6.3.2 VELOCIDAD VENTILADOR COMBUSTIÓN

El parámetro P25 establece el modo de regulación de la velocidad del Ventilador de Combustión	
P25=0	Ventilador de Combustión sin Encoder: el valor configurado de la tensión [Voltios] determina la velocidad.
P25=1	Ventilador de Combustión con Encoder: el valor configurado del número de revoluciones [RPM]. Si hay señal pero no se ha conseguido la regulación, el sistema entra en Bloqueo con alarma Er08 . En caso de que el sensor se rompa y falte la señal, el sistema entra en Bloqueo con alarma Er07 .
P25=2	Ventilador de Combustión con Encoder: el valor configurado del número de revoluciones [RPM]. Si hay señal pero no se ha conseguido la regulación, el sistema entra en Bloqueo con alarma Er08 . En caso de que el sensor se rompa y falte la señal, el sistema entra en Bloqueo con alarma Er07 . Reiniciando el error el sistema pasa automáticamente al funcionamiento P25=0 .

6.3.3 VELOCIDAD DEL SIN FIN

El parámetro P81 establece la modalidad de regulación del Sin fin	
P81=0	Sin fin sin Encoder gestionado en pausa-trabajo, con unidad de medida expresada en segundos e intervalo de regulación de 0,1.
P81=1	Sin fin con Encodergestionado en RPM. Si hay señal pero no se ha conseguido la regulación, el sistema entra en Bloqueo con alarma Er48 . En caso de que el sensor se rompa y falte la señal, el sistema entra en Bloqueo con alarma Er47 .
P81=2	Sin fin con Encoder gestionado en RPM. Si hay señal pero no se ha conseguido la regulación, el sistema entra en Bloqueo con alarma Er48 . En caso de que el sensor se rompa y falte la señal, el sistema entra en Bloqueo con alarma Er47 . Reiniciando el error el sistema pasa automáticamente al funcionamiento P81=0 .

6.3.4 STANDBY COMBUSTIÓN

En la modalidad Standby la llama se extingue temporalmente cuando la temperatura de la estancia que se desea calentar ha alcanzado su objetivo. La modalidad Standby è se puede activar desde el Menú Habilitaciones ajustando los parámetros **A01**, **A52** y **A13**. Se:

A01, A52=1 → si temperatura ambiente>Termostato Ambiente el sistema entra en Modulación

A01, A52=2, 4 → si temperatura ambiente>Termostato Ambiente el sistema entra en Standby

A13=0 → si temperatura agua>Termostato Caldera el sistema entra en Modulación

A13=1 → si temperatura agua>(Termostato Caldera+**D23**) el sistema entra en Standby al cabo de **T43**

Para salir de la modalidad Standby configure el valor de la histéresis del termostato correspondiente.

6.3.5 POTENCIA DE COMBUSTIÓN AUTOMÁTICA

Cuando se configura la Potencia de Trabajo, el usuario puede elegir entre la modalidad Automática [A] o Manual [M]; si se elige la modalidad Automática, la potencia se establece automáticamente según la temperatura ambiente y el valor del Termostato Caldera **Th24** configurado. Si:

- temperatura agua ≤ **Th24-D08** → el sistema entra en Potencia máxima
- **Th24-D08** < temperatura agua < **Th24** → la potencia de combustión es proporcional (cuanto mayor sea la diferencia entre la temperatura del agua y el valor del Termostato **Th24**, mayor será la potencia elegida)
- temperatura agua ≥ **Th24** → el sistema funciona a Potencia 1 o, si se ha activado, a potencia de Modulación

El parámetro **D08** tiene que ser múltiplo del número de potencias de funcionamiento menos uno.

Ejemplo: Modalidad=[A], **Termostato Caldera**=60°C, **D08**=20 °C, **P03**=5

Temperatura caldera °C	≤ 40	40 ÷ 45	46 ÷ 50	51 ÷ 55	56 ÷ 60	≥ 60
Potencia de Trabajo	5	4	3	2	1	1 o Mod.

6.3.6 RETRASO DEL CAMBIO DE POTENCIA DE COMBUSTIÓN

Cuando el sistema sale del estado de Ignición para entrar en estado **Normal**, la Potencia de Combustión alcanzará su objetivo comenzando a partir de la Potencia 1 y aumentando el valor a intervalos de tiempo igual a **T18**.

Los otros cambios de potencias manuales o automáticos están regulados y aplicados a intervalos de tiempo que corresponden al temporizador **T17**.

6.3.7 CORRECCIÓN DE LA CARGA DE PELLETS

El usuario modifica los tiempos de On/velocidad de carga del pellet con intervalos (Step) que oscilan entre - 7 ÷ 7. **P15** es el valor porcentual de cada intervalo y se aplica a los valores por defecto de las Potencias de Trabajo. Los valores calculados están comprendidos dentro del margen definido **P27 ÷ P05**.

<i>Ejemplo</i>	P15 =10%	C03 =2,0	C04 =3,0	C05 =4,0	C06 =5,0	C07 =6,0	C11 =1,0
	Paso= -1	C03 =1,8	C04 =2,7	C05 =3,6	C06 =4,5	C07 =5,4	C11 =0,9

6.3.8 CORRECCIÓN DEL VENTILADOR DE COMBUSTIÓN

El usuario modifica las velocidades del Ventilador de Combustión con intervalos (Step) que oscilan entre -7 ÷ 7. **P16** es el valor porcentual de cada intervalo y se aplica a los valores por defecto de las Velocidades de Trabajo. Los valores calculados están comprendidos dentro del margen definido **P14 ÷ P30**.

<i>Ejemplo</i>	P16 =5%	V03 =1000	V04 =1200	V05 =1400	V06 =1600	V07 =1800	V11 =900
	Paso= +3	V03 =1150	V04 =1380	V05 =1610	V06 =1840	V07 =2070	V11 =1035

6.4 ENTRADAS CONFIGURABLES

Se pueden configurar las entradas IN2, IN3, IN6 y IN7 según el valor de los correspondientes parámetros de gestión (**P77**, **P75**, **P78**, y **P82**).

6.4.1 SENSOR DE PUERTA

Si la puerta está abierta en el panel aparecerá el mensaje `Port`. El Sin fin se bloquea y, si el sistema no está en Apagado o en la fase de espera de Standby, el Ventilador Comburente funciona a velocidad **P22**. Si la Puerta permanece abierta por más de **T92** segundos el sistema entra en Bloqueo con error **Er44**. En el caso de que no se utilicen los contactos, haga un puente a los pines correspondientes.

6.4.2 TERMOSTATO PELLETS

Cuando el contacto se abre se produce un retroceso de llama:

- el sistema entra en Bloqueo con alarma Er06
- si:
 - se ha ajustado una salida configurable como Sin fin 2 (**P44**=16, 17, para aquellos productos que dispongan de dos Sin fin), el Sin fin se detiene y el Sin fin 2 continúa funcionando por un tiempo igual a **T34**
 - se ha ajustado una salida configurable como Válvula de Seguridad (**P44**=1, para aquellos productos que dispongan de un Sin fin y de una Válvula de Seguridad) el Sin fin se detiene y la Válvula de Seguridad se cierra
 - no se ha ajustado ninguna salida configurable como Sin fin 2 o Válvula de Seguridad (para aquellos productos que dispongan de un Sin fin) el Sin fin continúa funcionando por un tiempo igual a **T34**

Si el producto dispone de un único sin fin y el Ventilador de Combustión está apagado, se activa a la velocidad de **V12**.

6.4.3 TERMOSTATO AMBIENTE

Según el valor del parámetro **A01** se tendrá:

- **A01**=0
contacto abierto: el sistema entra en estado de Extinción
contacto cerrado: el sistema entra en estado de Ignición
- **A01**=1
contacto cerrado: el sistema entra en estado Normal
contacto abierto: el sistema entra en estado de Modulación
- **A01**=2
contacto cerrado: el sistema entra en estado Normal
contacto abierto: el sistema entra en estado de Standby

- **A01=3**
contacto cerrado: el sistema vuelve a activar la bomba de la instalación
contacto abierto: si la temperatura del agua supera el valor del termostato de activación de la bomba del sistema (**Th19** o **Th59**), el sistema bloquea la bomba de la instalación hasta que se alcance el termostato **Th21** o **Th78** (si **P26=4**).
- **A01=4**
contacto cerrado: el sistema vuelve a activar la Bomba de la instalación y pasa a Normal
contacto abierto: el sistema pasa al estado de Standby y bloquea la bomba de la instalación como en el caso 3.
- **A01=5**
contacto cerrado: el Ventilador Calefacción funciona regularmente
contacto abierto: el Ventilador de Calefacción funciona a Potencia 1

Si hay demanda de agua sanitaria y la Bomba se utiliza también para el sanitario, no estará bloqueada por el termostato Ambiente.

Si **A01=1, 2, 3, 4, 5** en caso de que no se utilice, haga un puente al borne.

6.4.4 FLUJOSTATO

Habilite una de las entradas configurables como flujostato si se ha configurado una instalación hidráulica que requiere su utilización (**P26=0, 5**).

Ajustando el parámetro **P91** presente dentro del software y del teclado CP, se puede configurar la entrada NC o NO.

6.4.5 SENSOR DE NIVEL PELLETS

Cuando el nivel del combustible desciende por debajo del margen predefinido, el sistema, después de notificar la falta de combustible por un tiempo igual a **T24**, entra en Extinción con error **Er18**. Una vez cargado el depósito, el sistema deja de emitir la señal de error y puede proceder con el encendido.

Si **P09=2, 3** en caso de falta de material en el depósito, el sistema no entra en Extinción si no que continúa señalando la falta de pellet.

Cuando el sistema dispone de un motor para la carga del pellet, éste se activa en el momento en que falte combustible.

Es posible invertir la lectura del sensor mediante el parámetro **P09**.

Se pueden conectar a la unidad de control diferentes tipos de sensores.

Sensores con salida con voltaje directo

El termostato sólo soporta sensores de tipo PNP y el valor de la señal de salida no puede superar los 12V.

Los sensores con salida hasta 5V pueden conectarse en todas las entradas. Los sensores con salida superior a 5V (MAX 12V) pueden conectarse solamente a las entradas IN6 y IN7.

Conexiones:

		IN2	IN3	IN6	IN7
	+Vc sensor	pin 31	pin 31	pin 31	pin 31
	Out sensor	pin 22	pin 24	pin 33	pin 35
	-GND sensor	pin 23	pin 25	pin 34	pin 36

Sensores con salida a contactos libres

Conexiones:

Ver el párrafo 2.1 sobre las conexiones eléctricas.

6.4.6 SONDA ACS/TANQUE DE BÚFER

Habilite la entrada configurable como Sonda ACS/Tanque de búfer si se ha seleccionado un sistema hidráulico que incluya su uso (**P26=2, 3, 4**).

6.4.7 FINAL DE CARRERA DEL MOTOR DE LIMPIEZA

El contacto se utiliza junto al Motor de Limpieza.

6.4.8 SONDA AMBIENTE

Según el valor del parámetro **A01** se tendrá:

- **A01=0**
Termostato Ambiente no alcanzado: el sistema entra en estado de Ignición
Termostato Ambiente alcanzado: el sistema entra en estado de Extinción
- **A01=1**
Termostato Ambiente no alcanzado: el sistema entra en estado Normal
Termostato Ambiente alcanzado: el sistema pasa al estado de Modulación
- **A01=2**
Termostato Ambiente no alcanzado: el sistema pasa al estado de Normal

Termostato Ambiente alcanzado: el sistema entra en estado de Standby

- **A01=3**

Termostato Ambiente no alcanzado: el sistema vuelve a activar la bomba de la instalación

Termostato Ambiente alcanzado: si la temperatura del agua supera el valor del termostato de activación de la Bomba de la Instalación (**Th19** o **Th59**), el sistema bloquea la bomba de la Instalación hasta que no se alcance el termostato **Th21** o **Th78** (si **P26=4**)

- **A01=4**

Termostato Ambiente no alcanzado: el sistema vuelve a activar la Bomba de la instalación y pasa a Normal

Termostato Ambiente alcanzado: el sistema entra en Standby y bloquea la bomba de la instalación como en el caso 3

- **A01=5**

Termostato Ambiente no alcanzado: el Ventilador de Calefacción funciona regularmente

Termostato Ambiente alcanzado: el Ventilador de Calefacción funciona a Potencia 1

Si hay demanda de agua sanitaria y la Bomba se utiliza también para el sanitario, no estará bloqueada por la Sonda Ambiente.

Si **A01=1, 2, 3, 4, 5** en caso de que no se utilice, haga un puente al borne.

6.4.9 REGULADOR AIRE PRIMARIO

Detecta la velocidad del flujo de aire a través del conducto de aspiración de la estufa/caldera.

El margen de lectura es 0÷2000. Si la sonda está desconectada el valor de velocidad será 0.

Conexiones:

Sensor	IN6	IN7
Vc (+12V) o +V (+5V) Out -GND	pin 31 o pin 32 pin 33 pin 34	pin 31 o pin 32 pin 35 pin 36

Se puede utilizar un Sensor de Presión Diferencial o un Flujómetro.

Si se utiliza un Sensor de Presión Diferencial:

- tiene que instalarse en posición horizontal con el soporte de fijación suministrado
- las conexiones para la lectura de la presión (véase fig. particulares 1 y 2) tienen que estar hacia abajo. Para la lectura conectarse al conector **P2** (véase fig. particulares 2); dejar libre el conector **P1**.

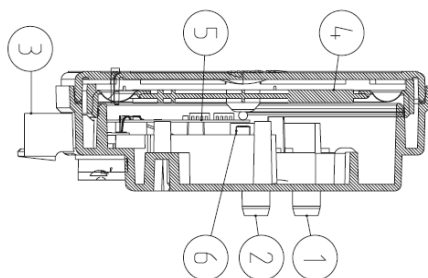

Leyenda

- 1 Conexión presión P1 (alta presión)
- 2 Conexión presión P2 (baja presión)
- 3 Conexiones eléctricas

Cableado

- cable rojo: +12V
- cable amarillo: señal
- cable negro: GND

Funcionamiento:

El objetivo del regulador, actuando sobre el Sin fin y sobre el Ventilador, es mantener constante el flujo de aire para cada potencia de funcionamiento y así optimizar la combustión. El regulador está activado en las modalidades Normal y de Modulación. Para el buen funcionamiento siga los siguientes pasos:

1. Encienda el sistema y desactive el regulador (**A24=0**). En modo Normal y Modulación controle la velocidad del flujo de aire por cada potencia utilizada.
2. Una vez encontrados estos valores configure cada potencia del sistema como sigue:
 - Los valores de configuración del flujo de aire por cada potencia (parámetros **FL22÷FL30**).
 - El delta de variación del flujo de aire respecto al valor de configuración por cada potencia (parámetros **FL52÷FL60**).
 - El intervalo de tiempo que tiene que transcurrir entre una regulación de la combustión y otra (parámetro **T19**, considerando que cuanto más breve sea ese tiempo, menos lecturas efectuará el sistema).
 - El Tiempo de espera, con regulador fuera del margen mínimo o máximo, antes de actuar sobre otra salida o señalar la regulación no conseguida (parámetro **T20**).
 - El Tiempo de espera antes de empezar la primera regulación (parámetro **T80**).
 - El tipo de regulación que se quiere realizar (parámetro **A24**).
 - La magnitud del intervalo de regulación de cada salida (**U60** y **C60**).
 - La prioridad de la regulación sobre las salidas seleccionadas (función activa sólo si se ha seleccionado una configuración **A24** con dos salidas regulables). Según el valor de **A31** tendremos: **A31=0**->el regulador comienza a regular la primera salida, en caso de necesidad pasaría a las sucesivas, pero volviendo en todo caso a la primera.

A31=1->el regulador comienza a regular la primera salida, en caso de necesidad pasaría a las sucesivas y se quedaría en la última regulada.

- Funcionamiento del sistema si no se consiguen regular las salidas. Según el valor **A25** tendremos:
A25=0->si no se consigue la regulación, las salidas seleccionadas siguen funcionando con los últimos valores calculados por el regulador.
A25=1->si no se consigue la regulación, el regulador se reiniciará e intentará la regulación otra vez.
A25=2->si no se consigue la regulación, el regulador está deshabilitado, las salidas seleccionadas siguen funcionando con parámetros de fábrica y en la pantalla figura el mensaje **Er17**.
A25=3->si no se consigue la regulación, el sistema entra en Bloqueo con error **Er17**.

3. Apague y vuelva a encender el sistema con regulador activado. La primera intervención para estabilizar la combustión tendrá lugar después de un tiempo de espera igual a **T80**. El sistema lee la velocidad del flujo de aire por un intervalo de tiempo igual a **T19** y verifica si se encuentra dentro del margen $FL2X \pm (FL2X * FL5X)$. Si esto no sucede, el regulador modifica los valores configurados para el Ventilador de Combustión y/o Sin fin. Las regulaciones actúan sobre las salidas de la siguiente manera:

- *Lectura de la velocidad del aire menor que el margen definido*
La velocidad del Ventilador de Combustión ha aumentado del valor **U60** al valor **P30**
La velocidad/tiempo de On del Sin fin ha disminuido del valor **C60** al valor **P27**
- *Lectura de la velocidad del aire mayor que el margen definido*
La velocidad del Ventilador de Combustión ha disminuido del valor **U60** al valor **P14**
La velocidad/tempo de on del Sin fin ha aumentado del valor **C60** al valor **P57** (o **P05** si **P57=0**)

El funcionamiento del Regulador se puede dividir en dos modalidades:

- *Regulación de una única salida (A24=1 o 3)*
El regulador modifica el valor configurado de una única salida y si consigue mantenerla dentro de los márgenes predefinidos, **P14** y **P30** para el Ventilador, **P27** y **P57** (o **P05** si **P57=0**) para el Sin fin, querrá decir que el sistema funciona correctamente. Si, de lo contrario, se alcanzan los valores mínimos o máximos para la salida regulada sin estar dentro de los límites de velocidad del aire, el sistema espera un tiempo igual a **T20** y a continuación: si **A25=0**, el regulador continúa con los datos actuales; si **A25=1**, se reinicia y comienza desde el principio; si **A25=2**, entra en error, se desactiva y muestra el mensaje **Er17**; si **A25=3**, el sistema entra en Bloqueo con error **Er17**.
- *Regulación de dos salidas (A24=2 o 4)*
El regulador modifica el valor de la salida primaria y si consigue mantenerla dentro de los márgenes predefinidos no regula la segunda salida. Si, de lo contrario, el flujo de aire no entra dentro de los márgenes predefinidos y los valores de la salida primaria llegan al valor mínimo o máximo, el sistema espera un tiempo igual a **T20** y después regula la segunda salida. Si también esta última regulación llega a su valor mínimo o máximo sin que el flujo de aire esté dentro de los márgenes predefinidos, después de un tiempo igual a **T20**: si **A25=0**, el regulador continúa con los datos actuales; si **A25=1**, se reinicia y comienza desde el principio; si **A25=2**, entra en error, se desactiva y muestra el mensaje **Er17**; si **A25=3**, el sistema entra en Bloqueo con error **Er17**.

4. Si el regulador se interrumpe temporalmente por eventos aleatorios que modifican de manera forzada la combustión, como por ejemplo la limpieza periódica, cuando la regulación comience de nuevo el sistema esperará un tiempo igual a **T80** antes de la primera intervención.
5. Si en la pantalla aparece el mensaje **Er39** significará que el dispositivo está dañado o no conectado correctamente, en este caso la regulación se desactivará y las salidas Sin fin y Ventilador funcionarán con los parámetros de fábrica.
6. Si en el teclado aparece el mensaje **Er42** entonces se ha superado el flujo máximo ajustado (**FL40**): el sistema entra en Bloqueo.
7. En caso de que el regulador esté habilitado al funcionamiento y el tiempo **T01** no esté configurado a cero, si el flujo registrado al final del Chequeo es menor que **FL20** el sistema entrará en modalidad Extinción y en la pantalla aparecerá el mensaje **Er41**.

Regulación en caso de flujo mínimo:

Si el flujo disminuye hasta tal punto que pueda comprometer el correcto funcionamiento de la máquina, es posible activar un procedimiento para restablecer un valor de flujo adecuado. Para activar este procedimiento configure **FL19** con un valor superior a 0.

Si el flujo detectado es inferior a **FL19** se interrumpe la regulación por parte del flujómetro y, si el sistema está en modo Normal o Modulación, la velocidad del Ventilador de Combustión se vuelve igual a **V26**, mientras que la carga, según el valor de **A33**, se bloquea o se ejecuta a la potencia mínima **P27**.

Esta fase tiene una duración mínima de **T80** segundos, después de los cuales el sistema espera por un tiempo igual a **T93** a que el flujo supere **FL19+FL49**. Si esto ocurre, se restaura el funcionamiento normal, y los parámetros del Sin fin y del Ventilador utilizados por el regulador serán los mismos configurados por el constructor. Si en cambio el flujo permanece por debajo de **FL19+FL49**, el sistema entra en Bloqueo con error **Er41**.

Durante este procedimiento, no se realiza la Limpieza Periódica y se permite el cambio de potencia, pero no produce ningún efecto.

NOTA:

Si con la calibración se modifican los valores ajustados de Sin fin y Ventilador, el regulador considerará los nuevos valores obtenidos como valores de partida para la gestión de la combustión.

Los valores de cada potencia obtenidos por la regulación son memorizados por el sistema y reutilizados como valores de partida para las sucesivas regulaciones. Estos valores se restablecen (y el sistema se reiniciará a partir de los valores configurados por el constructor) si se modifica la receta de combustión o el valor del parámetro **A24**, en caso de que falte la alimentación de la red o si **A34**=1 al momento de la Ignición.

6.4.10 CRONO EXTERIOR

El contacto está configurado como Crono Exterior: cuando se cierre el contacto el sistema entra en Ignición, cuando se abra en Extinción.

6.4.11 ENTRADA DEL ENCÓDER DEL SIN FIN

Utilice esta entrada si se utiliza un Sin fin con encóder.

Conexiones:

<i>Sensor</i>	<i>IN2</i>
+V	pin 32
Out	pin 22
-GND	pin 23

6.4.12 SENSOR DE PRESIÓN DEL AGUA

Utilice la entrada si el sistema incluye un sensor de presión.

Conexiones:

<i>Sensor</i>	<i>IN6</i>	<i>IN7</i>
+Vc (+12V) o +V (+5V)	pin 31 o pin 32	pin 31 o pin 32
Out	pin 33	pin 35
-GND	pin 34	pin 36

6.5 SALIDAS CONFIGURABLES

Se puede configurar la salida V2 según el valor del parámetro **P44**

6.5.1 VÁLVULA DE SEGURIDAD PELLETS

La salida funciona cuando el Sin fin está activado (es decir, en los estados de Chequeo, Ignición, Estabilización, Normal, Modulación y Seguridad); el Sin fin se activará una vez transcurrido **T40**.

La fase de Pre calentamiento de la Ignición comienza una vez transcurrido **T40**.

6.5.2 MOTOR DE CARGA

Cuando el Sensor de Nivel Pellets indica falta de material, se activa la salida para efectuar la carga del depósito. Dependiendo del valor de **P09** tendremos:

- **P09**=0, 1
Si en un tiempo **T24** no se alcanza el nivel de pellets configurado, el sistema entra en Extinción y la pantalla muestra el mensaje de error **Er18**. Si el depósito se rellena manualmente, se puede reiniciar el error y volver a encender el sistema. Si, por el contrario, se alcanza el nivel de pellets, la carga del material continúa por un tiempo igual a **T23**.
- **P09**=2, 3
Si en un tiempo **T24** no se alcanza el nivel de pellet establecido, en la pantalla aparece el mensaje 'Refill' y el motor se detiene. Si, por el contrario, se alcanza el nivel de pellet, la carga del material continúa por un tiempo igual a **T23**.

6.5.3 SALIDA CON TERMOSTATO

La salida está gestionada por el termostato **Th56**: por encima de este valor está alimentada, de lo contrario está apagada.

6.5.4 VENTILADOR DE COMBUSTIÓN 2

La salida está activada cuando el Ventilador de Combustión 1 está activado a su vez y la potencia es la misma que la del primer Ventilador.

6.5.5 VENTILADOR DE CALEFACCIÓN

El Ventilador Calefacción funciona de la siguiente manera:

- se enciende sólo si la Temperatura de Humos es mayor que el Termostato **Th05**
- si **P06**>1 o la potencia seleccionada non es automática y **A01**=1, 2, 4, por Termostato Ambiente funciona a Potencia 1
- en cualquier estado de funcionamiento si **A01**=5, por Termostato Ambiente funciona a Potencia 1
- por razones de seguridad, si la temperatura de humos es mayor que el termostato **Th07** o **Th08**, el ventilador funciona a potencia máxima (230 V).

Quando se configure la potencia de calefacción, el usuario podrá elegir entre la modalidad Automática [A] o Manual [M]; si se elige la modalidad Automática la potencia se establecerá automáticamente según el valor del parámetro **P06**.

Si **P06**=1, la potencia de calefacción será la misma que la potencia de combustión; si **P06**=2, la potencia de calefacción se seleccionará automáticamente en función de la temperatura de los humos, del valor del Termostato **Th05** y del parámetro **D04**; si **P06**=3, la potencia de calefacción se seleccionará automáticamente en función de la temperatura ambiente, del valor del Termostato Ambiente en uso y del parámetro **D05** o **D13**.

Ejemplo: **P06**=2, **Th05**=60°C, **D04**=100 °C, **P03**=5

Temperatura Humos °C	< 60	60 ÷ 84	85 ÷ 109	110 ÷ 134	135 ÷ 159	≥ 160
Potencia Calefacción	OFF	Potencia 1	Potencia 2	Potencia 3	Potencia 4	Potencia 5

6.5.6 VÁLVULA DE AIRE

La salida está activada cuando el Ventilador Comburente está activado a su vez.

6.5.7 NOTIFICACIÓN DE ERRORES

La salida está activada cuando el sistema está en Bloqueo.

6.5.8 ELECTROVÁLVULA /BOMBA P2

La salida gestiona una electroválvula a dos cables o una bomba que no sea de alta eficiencia.

Si se utiliza el módulo 2-3 vías que conmuta la salida desde triac a relé en intercambio, es posible conectarle una electroválvula o una bomba de alta eficiencia..

El funcionamiento de la carga conectada depende del sistema hidráulico seleccionado.

6.5.9 SIN FIN 2 (PAUSA-TRABAJO)

Ajustando **P81**=0 la salida se activa por un tiempo aumentado de un porcentaje **P72** en comparación con el Sin fin1; el tiempo máximo de funcionamiento lo determina el parámetro **P57** (o **P05** si **P57**=0). Si **P81**=1, 2 la salida permanece activa si el Sin fin 1 está activado. En Extinción y Standby-Extinción la salida se desactiva sólo una vez transcurrido el temporizador **T27**.

6.5.10 SIN FIN 2 (SIEMPRE ACTIVO)

La salida se activa cuando el Sin fin 1 está activado (es decir, en los estados de Ignición, Estabilización, Normal y Modulación) y se desactiva, con respecto a la desactivación del Sin fin 1, una vez transcurrido **T27**.

6.5.11 MOTOR DE LIMPIEZA

En modalidad Apagado y Bloqueo por cuestiones de seguridad el motor permanece parado. El sistema no sale de la modalidad Chequeo hasta que el motor no se haya reposicionado.

El motor se activa:

- durante el tiempo **T86**, en Extinción, Recuperación de la Ignición y Standby-Extinción antes de la fase de Limpieza Final. El ventilador y el sin fin están parados; la limpieza se repite **P50** veces. Para desactivar la limpieza en esta fase configure **P50**=0.
- cíclicamente, durante el tiempo **T141**÷**T148**, cuando el tiempo de trabajo en Normal y Modulación supera el valor del parámetro **T87**. Los parámetros de la combustión no cambian; la limpieza se repite **P49** veces. Para desactivar la limpieza a plena capacidad configure **P49**=0.

La gestión del motor en este caso puede efectuarse con un final de carrera o sin él:

- gestión con final de carrera (configure **P75**, **P77**, **P78** o **P82** a 12)

Fase	Descripción
Fase 1	El sistema pone en marcha el motor y controla el estado del final de carrera: cuando se abre pasa a la Fase 2. Si, transcurrido T85 , el final de carrera todavía está cerrado el sistema entra en Bloqueo con error Er25 .
Fase 2	La duración máxima de esta fase es T86 o T141 ÷ T148 segundos: en este tiempo el motor tiene que haber concluido su desplazamiento hacia adelante o todo el ciclo de limpieza. Al terminar, el sistema entra en Fase 3.

Fase 3	La duración máxima de esta fase es de T99 segundos: durante este tiempo el motor permanece Apagado y tiene que haberse desplazado a la posición inicial (el final de carrera tiene que haberse cerrado). Al terminar, el sistema pasa a la Fase 4. Si, transcurrido T99 , el final de carrera resultara abierto, el sistema entraría en Bloqueo con error Er25 .
Fase 4	Si el número de ciclos de limpieza efectuados es menor que el número de ciclos configurados, el sistema empieza otro ciclo de limpieza a partir de la Fase 1, en caso contrario la función Limpieza se declara concluida

Si durante el normal funcionamiento el termostato detectara el final de carrera abierto, el motor se activaría para tratar de cerrar el contacto; si no lo consiguiera, el sistema entraría en Bloqueo con error **Er25**.

- gestión sin final de carrera:

Fase	Descripción
Fase 1	El sistema activa el motor por un tiempo igual a T86 o T141÷T148 segundos: en este tiempo el motor tiene que haber concluido su desplazamiento hacia adelante o todo el ciclo de limpieza. Al terminar, el sistema entra en Fase 2.
Fase 2	La duración de esta fase es de T99 segundos: durante este tiempo el motor permanece Apagado y tiene que haberse desplazado a la posición inicial. Al terminar, el sistema pasa a la Fase 3.
Fase 3	Si el número de ciclos de limpieza efectuados es menor que el número de ciclos configurados, el sistema empieza otro ciclo de limpieza a partir de la Fase 1, en caso contrario la función Limpieza se declara concluida

6.5.12 MOTOR DE LIMPIEZA 4

La salida está activada durante la Limpieza Periódica del brasero, en Chequeo y en la fase de limpieza final de los estados de Extinción, Standby y Recuperación de la Ignición.

6.6 FUNCIÓN DE DESBLOQUEO DEL SIN FIN

Esta función está disponible solamente para motores Sin fin configurados con Encóder (**P81**=1, 2) y su objetivo es el de poner de nuevo en marcha el motor si éste quedara bloqueado a causa de una pieza de combustible. Si el termostato detectara que la velocidad del Sin fin es igual a cero durante algunos segundos en los que tendría que funcionar, se le enviarían una serie de impulsos a la máxima velocidad para tratar de desbloquearla. Si esto no funcionara, el sistema entraría en Extinción con error **Er47**. Los impulsos tienen una duración de 2 segundos y el intervalo entre un impulso y otro corresponde al parámetro **P118**.

6.7 FUNCIÓN DE MANTENIMIENTO 1 SISTEMA

Cuando se superan las horas de trabajo configuradas a través del parámetro **T66** es necesario contactar la asistencia. En la pantalla aparece el mensaje 'Service' y el sistema si **P86**=1, entra en Bloqueo. Para desbloquear el sistema o si **P86**=0 para que el mensaje desaparezca es necesario entrar en el Menú Reset Service. Para deshabilitar esta función configure **T66**=0; para habilitarla configure **T66**>0.

6.8 FUNCIÓN DE MANTENIMIENTO 2 SISTEMA

Cuando se superan las horas de trabajo configuradas a través del parámetro **T66** es necesario limpiar el sistema. En la pantalla aparece el mensaje 'Limpieza' y se emite una señal acústica periódica. Para que el mensaje desaparezca entre en el Menú Restablecimiento Limpieza. Para activar esta función configure **T67**=0; para desactivarla configure **T67**>0.

6.9 EXTINCIÓN EN FASE DE IGNICIÓN

Cuando el sistema ha superado la fase de Pre calentamiento de la Ignición y ha sido apagado por un dispositivo externo (como por ejemplo el crono interior, el crono exterior o el módem), termina las fases de Ignición y de Estabilización y, una vez alcanzada la potencia a plena capacidad, entra en Extinción. En la pantalla aparece el mensaje "Bloqueo Ignición". Si hay errores el sistema entra de inmediato en Extinción con error. Si se pulsa la tecla de ignición es posible la Extinción inmediata o una nueva Ignición.

6.10 LIMPIEZA PERIÓDICA DEL BRASERO

Cuando la estufa está a plena capacidad, o si **A61**=1 también en Modulación, el sistema automáticamente provee a la limpieza periódica del brasero y en la pantalla aparecerá el mensaje de limpieza en marcha. Según el valor de **A62** tendríamos:

- A62**=0
Con intervalos de tiempo iguales al Temporizador **T07** (minutos) y por la duración del Temporizador **T08** (segundos), los valores del Ventilador de Combustión y Sin fin varían respectivamente de los porcentajes **P92** y **P93** con respecto a los valores configurados.

Los valores mínimos y máximos alcanzables están delimitados por los parámetros **P14** y **P30** para el Ventilador y **P27** y **P57** (o **P05** si **P57=0**) para el Sin fin; configurando un valor a -100% la correspondiente salida se desactivará. Si **P92** está configurado a 101 el Ventilador de Combustión estará configurado al máximo valor.

- **A62=1**

La limpieza periódica se realiza a intervalos de tiempo variables con la receta de combustión (temporizador **T202**) y por un tiempo variable tanto con la receta de combustión como con la potencia (temporizador **T203÷T208**).

Los valores del Ventilador de Combustión y del Sin fin varían respectivamente de los porcentajes **P192** y **P193** con respecto a aquellos configurados. Estos parámetros también varían con la receta de combustión.

Los valores mínimos y máximos alcanzables están delimitados por los parámetros **P14** y **P30** para el Ventilador y **P27** y **P57** (o **P05** si **P57=0**) para el Sin fin; pero configurando un valor a -100% la correspondiente salida se desactivará. Si **P192** está configurado a 101 el Ventilador de Combustión estará configurado al máximo valor.

Si el sistema proviene de la Ignición, la limpieza se lleva a cabo con un retraso adicional de **T201** minutos (si el sistema proviene directamente del Chequeo, el temporizador **T201** no se toma en consideración).

6.1.1 FALTA DE ALIMENTACIÓN DE RED

En caso de falta de tensión de alimentación, el sistema memoriza los datos de funcionamiento más importantes. Cuando vuelva la tensión de red el sistema evalúa los datos guardados y, si la recuperación de los datos es correcta, según el valor del parámetro **A53** tendremos:

- Recuperación Estado modalidad 0 (**A53=0**)
 - si la corriente ha faltado por menos de **T88** el sistema vuelve al estado en el que se encontraba anteriormente
 - si el sistema estaba en modo On y la corriente ha faltado por un tiempo entre **T88** y **T89** el sistema entra en Recuperación Ignición
 - si la corriente ha faltado por un tiempo mayor que **T89** el sistema entra en Bloqueo con error Er15
- Recuperación Estado modalidad 1 (**A53=1**)
 - si la corriente ha faltado por menos de **T88** el sistema vuelve al estado en el que se encontraba anteriormente
 - si el sistema estaba en modalidad On y la corriente ha faltado por un tiempo mayor que **T88** el sistema entra en Recuperación Ignición

6.1.2 FUNCIÓN DE EXTINCIÓN RÁPIDA

Esta función permite llevar el sistema al estado de Apagado sin pasar por la fase de Extinción; el control de los errores de sistema está garantizado. Para activarla siga las siguientes instrucciones:

1. ponga el sistema en estado de Extinción sin errores
2. desconecte la corriente
3. suministre la corriente de nuevo pulsando la tecla de On/Off durante 3 segundos

6.1.3 FUNCIÓN DE EXTINCIÓN AUTOMÁTICA

Si el parámetro **A40** es diferente de 0 el sistema después de **T84** minutos de trabajo en modo Normal y Modulación, entra en Recuperación de la Ignición. Si **A40=2** la duración de la fase de extinción de la Recuperación de la Ignición es **T118** segundos y los termostatos no se tienen en cuenta.

6.1.4 INSTALACIÓN HIDRÁULICA

6.1.4.1 SELECCIÓN DE LA INSTALACIÓN

Configurando el parámetro **P26** se puede elegir la configuración del sistema hidráulico considerada más adecuada.

Bloqueo de la Bomba del Sistema para el Termostato/Sonda Ambiente:

- está disponible sólo por encima del valor del termostato activación bomba **Th19** o **Th59** (para instalación 4)
- en las instalaciones 0 y 2 si hay demanda de agua sanitaria la Bomba P1 no se detiene y, si anteriormente estaba bloqueada, se vuelve a activar

Gestión del Ventilador y del Sin fin cuando hay demanda de agua sanitaria:

Cuando hay una solicitud de agua sanitaria, el sistema está en modo Normal y en la gestión automática trabaja a la máxima potencia, los parámetros **P108** y **P109** modifican en porcentaje los valores de Ventilador y Sin fin..

Conexiones Eléctricas:

S1=Sonda Caldera->Pin 26-27 **S2**=Sonda ACS/Tanque de búfer **FL**=Interrupor de Flujo
P1=Bomba->Pin 14-15 **P2**=Electroválvula/Bomba->5-6

CONFIGURACIÓN 0

Ajustando el parámetro **P26 = 0** se elige la configuración ilustrada en las figuras 1 y 2.

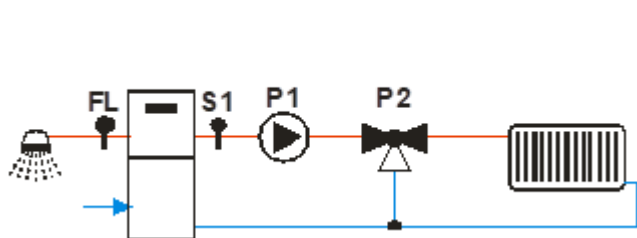

fig. 1

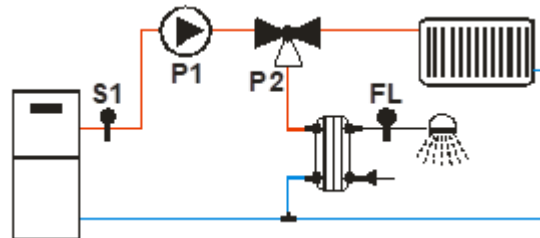

fig. 2

Calefacción

La Bomba se activa al superar el Termostato **Th20**. Para evitar que se congele el agua, la Bomba se activa si la temperatura del agua desciende por debajo del termostato **Th18**. Si la temperatura del agua supera el valor del termostato **Th21**, por razones de seguridad la Bomba permanece activa.

Recirculación

Cuando hay una solicitud de agua sanitaria y la temperatura del agua de la caldera supera el valor del termostato **Th19** o la temperatura del agua de la caldera supera el valor del termostato **Th20** la Válvula está activada. Si la temperatura del agua supera el valor del termostato **Th21** la Válvula conmuta hacia la instalación.

Ejemplo: **Th18** = 5 °C, **Th19** = 40 °C, **Th20** = 30 °C, **Th21** = 70 °C

Temperatura agua	Flujostato	Modalidad	Válvula P2	Bomba P1
$T < 5^{\circ}\text{C}$			instalación (OFF)	ON
$5^{\circ}\text{C} \leq T < 30^{\circ}\text{C}$			instalación (OFF)	OFF
$30^{\circ}\text{C} \leq T < 40^{\circ}\text{C}$			recirculación (ON)	ON
$40^{\circ}\text{C} \leq T < 70^{\circ}\text{C}$	abierto	Invierno	instalación (OFF)	ON
		Verano	recirculación (ON)	OFF
	cerrado		recirculación (ON)	ON
$T \geq 70^{\circ}\text{C}$			instalación (OFF)	ON

CONFIGURACIÓN 1

Ajustando el parámetro **P26 = 1** se elige la configuración ilustrada en las figuras 3 o 4:

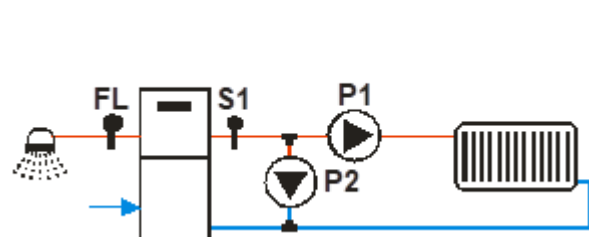

fig. 3

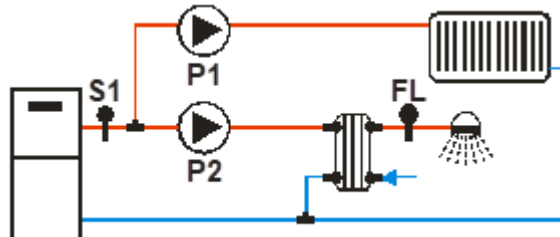

fig. 4

Calefacción

La Bomba P1 se activa al superar el Termostato de Activación de la Bomba **Th19** y cuando hay demanda de agua sanitaria está bloqueada. Para evitar que se congele el agua, Bomba P1 se activa si la temperatura del agua desciende por debajo del termostato **Th18**. Si la temperatura del agua supera el valor del termostato **Th21**, por razones de seguridad la Bomba P1 permanece activa.

Recirculación

Cuando hay una demanda de agua sanitaria y la temperatura del agua de la caldera supera el valor del termostato **Th19** o la temperatura del agua de la caldera supera el valor del termostato **Th20** la Bomba P2 está activada. Si la temperatura del agua supera el valor del termostato **Th21** la Bomba P2 se desactiva.

Ejemplo: **Th18** = 5 °C, **Th19** = 40 °C, **Th20** = 30 °C, **Th21** = 70 °C

Temperatura agua	Flujostato	Modalidad	Bomba P2	Bomba P1
$T < 5^{\circ}\text{C}$			OFF	ON
$5^{\circ}\text{C} \leq T < 30^{\circ}\text{C}$			OFF	OFF
$30^{\circ}\text{C} \leq T < 40^{\circ}\text{C}$			ON	OFF
$40^{\circ}\text{C} \leq T < 70^{\circ}\text{C}$	abierto	Invierno	OFF	ON
		Verano	OFF	OFF
	cerrado		ON	OFF
$T \geq 70^{\circ}\text{C}$			OFF	ON

CONFIGURACIÓN 2

Ajustando el parámetro **P26 = 2** se elige la configuración ilustrada en la figura 5:

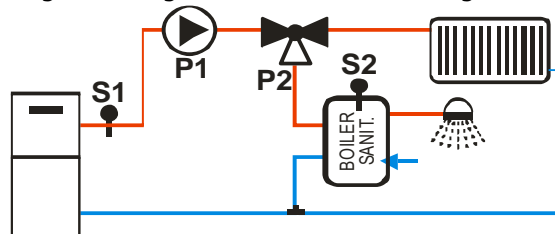

fig. 5

Calefacción

La Bomba P1 se activa si la temperatura del agua en la caldera supera el valor del termostato **Th20** y la diferencia entre las temperaturas detectadas por las sondas S1 y S2 es superior al termostato **Th57**.

La Bomba se activa aunque la temperatura del agua de la caldera supere el valor del termostato **Th19**. Para evitar que se congele el agua, la Bomba se activa si la temperatura del agua desciende por debajo del termostato **Th18**. Si la temperatura del agua supera el valor del termostato **Th21** por razones de seguridad la Bomba permanece activa.

Sanitario

La Válvula está girada hacia el calentador sanitario si la temperatura del agua en el calentador no supera el valor del Termostato **Th58** y la temperatura del agua en la caldera supera el valor del Termostato **Th20**.

Por razones de seguridad si la temperatura del agua en la caldera supera el valor del termostato **Th21** la Válvula conmuta hacia la instalación.

Ejemplo: **Th18 = 5 °C**, **Th19 = 65 °C**, **Th20 = 50 °C**, **Th21 = 70 °C**, **Th57 = 5 °C**, **Th58 = 55 °C**

Temp. sonda S1	Temp. sonda S2	Modalidad	Diferencial	Válvula P2	Bomba P1
T < 5°C				instalación (OFF)	ON
5°C ≤ T < 50°C	T > 55°C	Invierno		instalación (OFF)	OFF
	T < 55°C	Invierno		recirculación (ON)	OFF
		Verano		recirculación (ON)	OFF
50°C ≤ T < 65°C	T < 55°C		< 5°C	recirculación (ON)	OFF
			≥ 5°C	recirculación (ON)	ON
	T > 55°C	Invierno		instalación (OFF)	OFF
		Verano	< 5°C	recirculación (ON)	OFF
		Verano	≥ 5°C	recirculación (ON)	ON
65°C ≤ T < 70°C	T < 55°C		< 5°C	recirculación (ON)	OFF
			≥ 5°C	recirculación (ON)	ON
	T > 55°C	Invierno		instalación (OFF)	ON
		Verano	< 5°C	recirculación (ON)	OFF
		Verano	≥ 5°C	recirculación (ON)	ON
T ≥ 70°C				instalación (OFF)	ON

CONFIGURACIÓN 3

Ajustando el parámetro **P26 = 3** se elige la configuración ilustrada en la figura 6:

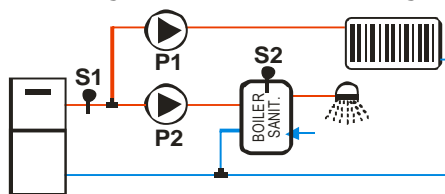

fig. 6

Calefacción

La Bomba P1 se activa por encima del Termostato **Th19** si la diferencia entre las temperaturas detectadas por las sonda S1 y la sonda S2 es inferior al termostato **Th57**. Para evitar que se congele el agua, la Bomba se activa si la temperatura del agua desciende por debajo del termostato **Th18** o si supera el valor del termostato **Th21**.

Sanitario

La Bomba P2 tiene que calentar el agua presente en el interior del calentador sanitario. Se activará sólo si la temperatura del agua en la caldera supera el valor del termostato **Th20** y la diferencia entre las temperaturas detectadas por las sondas S1 y S2 es superior al termostato **Th57**.

Por razones de seguridad si la temperatura del agua en la caldera supera el valor del termostato **Th21** la Bomba P2 se desactiva.

Ejemplo: **Th18** = 5 °C, **Th19** = 65 °C, **Th20** = 50 °C, **Th21** = 70 °C, **Th57** = 5 °C, **Th58** = 55 °C

Temp. sonda S1	Temp. sonda S2	Modalidad	Diferencial	Bomba P2	Bomba P1
T < 5°C				OFF	ON
5°C ≤ T < 50°C				OFF	OFF
50°C ≤ T < 65°C	T < 55°C		< 5°C	OFF	OFF
			≥ 5°C	ON	OFF
	T > 55°C	Invierno	< 5°C	OFF	OFF
		Verano	≥ 5°C	ON	OFF
65°C ≤ T < 70°C	T < 55°C		< 5°C	OFF	OFF
			≥ 5°C	ON	OFF
	T > 55°C	Invierno		OFF	ON
		Verano	< 5°C	OFF	OFF
	Verano	≥ 5°C	ON	OFF	
T ≥ 70°C				OFF	ON

CONFIGURACIÓN 4

Ajustando el parámetro **P26** = 4 se elige la configuración ilustrada en la figura 7:

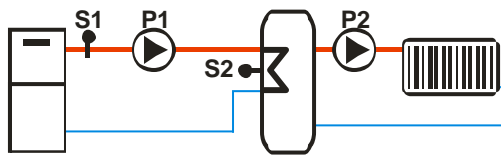

fig. 7

Carga del Puffer

Si la temperatura de la caldera es superior a la del termostato de Activación de la Bomba **Th19**, el sistema calienta el agua del Puffer si hay diferencial entre las dos sondas (si la temperatura de la caldera menos la del Puffer es mayor que el termostato diferencial **Th57**). Por razones de seguridad, si la temperatura del agua en la caldera supera el valor del termostato **Th21** la Bomba P1 se activa. La Bomba P2 se activa al superar el termostato **Th59**.

Ejemplo: **Th18** = 5 °C, **Th19** = 40 °C, **Th21** = 70 °C, **Th57** = 5 °C, **Th59** = 40 °C

Temperatura sonda S1	Diferencial	Bomba P1	Bomba P2
T < 5°C		ON	OFF
T < 40°C		OFF	OFF
T ≥ 40°C	< 5°C	OFF	ON
	≥ 5°C	ON	ON
T ≥ 70°C		ON	ON

CONFIGURACIÓN 5

Ajustando el parámetro **P26** = 5 se elige la configuración ilustrada en la figura 8:

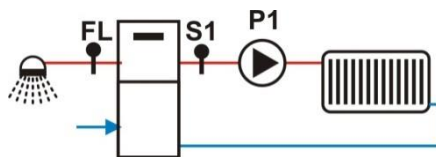

fig. 8

La salida Aux 1 se activa si la temperatura del agua en la caldera supera el valor del termostato **Th56**.

Calefacción

La Bomba se activa al superar el Termostato de Activación de la Bomba **Th19**.

Para evitar que se congele el agua, la Bomba se activa si la temperatura del agua desciende por debajo del termostato **Th18**. Si la temperatura del agua supera el valor del termostato **Th21**, por razones de seguridad la Bomba permanece activa.

Sanitario

Cuando hay demanda de agua sanitaria el sistema bloquea la Bomba.

La salida V2, si se ha configurado, se activa si la temperatura del agua en la caldera supera el valor del termostato **Th56**.

Ejemplo: **Th18** = 5 °C, **Th19** = 40 °C, **Th21** = 70 °C

Temperatura agua	Modalidad	Flujostato	Bomba
T < 5°C			ON
5°C < T < 40°C			OFF
40°C < T < 70°C	Verano		OFF
	Invierno	cerrado	OFF
	Invierno	abierto	ON
T > 70°C			ON

CONFIGURACIÓN 6

Ajustando el parámetro **P26** = 6 se elige la configuración ilustrada en la figura 9:

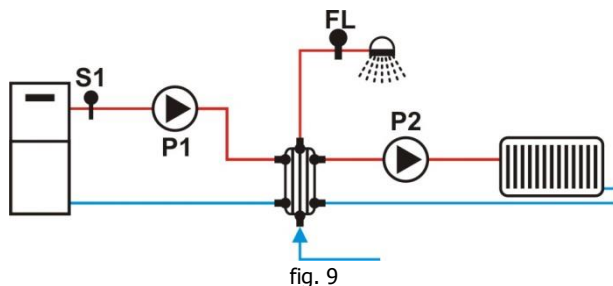

Calefacción

La Bomba P2 se activa al superar el Termostato **Th19** si no hay demanda de agua sanitaria.

Para evitar que se congele el agua la Bomba P2 se activa si la temperatura del agua desciende por debajo del termostato **Th18** o si sube por encima del valor del termostato **Th21**.

Sanitario

La Bomba P1 se activa al superar el termostato **Th20**. Para evitar que se congele el agua la Bomba P2 se activa si la temperatura del agua desciende por debajo del termostato **Th18**.

Ejemplo: **Th18** = 5 °C, **Th19** = 40 °C, **Th20** = 30 °C, **Th21** = 70 °C

Temp. sonda S1	Flujostato	Modalidad	Bomba P1	Bomba P2
T < 5°C			ON	ON
5°C ≤ T < 30°C			OFF	OFF
30°C ≤ T < 40°C			ON	OFF
40°C ≤ T < 70°C	cerrado		ON	OFF
	abierto	Invierno	ON	ON
		Verano	OFF	OFF
T ≥ 70°C			ON	ON

6.14.2 SELECCIÓN DEL SENSOR DE PRESIÓN

Configurando adecuadamente el parámetro **P20** se puede seleccionar el tipo de Sensor de Presión que se desea utilizar. Si:

P20=0 se selecciona un sensor de tipo A

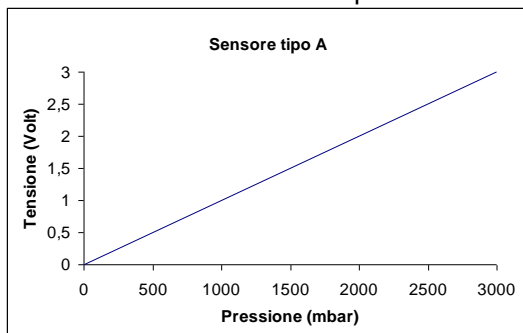

P20=1 se selecciona un sensor de tipo B

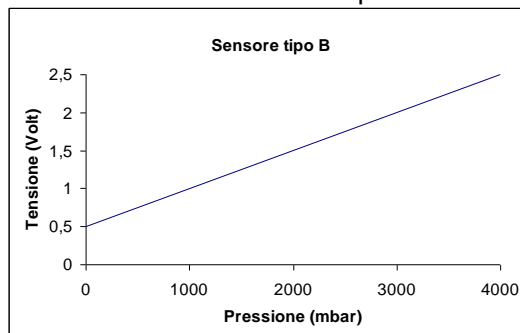

P20=2 se selecciona un sensor de tipo C

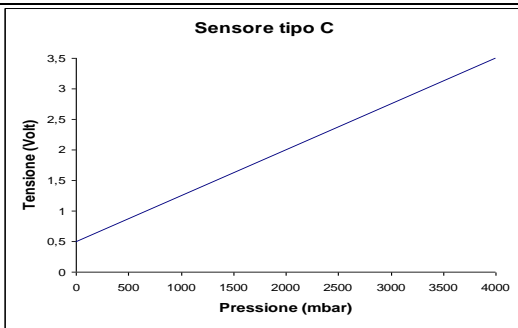

6.14.3 FUNCIÓN SANITARIA

En los sistemas hidráulicos en los cuales haya presente un Flujostato o en los en que haya un calentador sanitario, si hay demanda de agua sanitaria se activa la Función Sanitario y el Termostato Caldera se vuelve igual al valor del Termostato **Th21-Ih21**. Cuando cesa la solicitud, la Función Sanitario termina una vez transcurrido **T68**.

6.14.4 ANTIBLOQUEO DE LA BOMBA Y LA VÁLVULA

Si la Bomba permanece desactivada por un tiempo igual a **T42** la Bomba se activará por un tiempo igual a **T41**. Si la Válvula permanece desactivada por un tiempo igual a **T42**, se activará por un tiempo igual a **T46**.

6.15 FUNCIÓN REFILL

Esta función proporciona una estimación de pellets restante en el depósito. El constructor debe establecer los parámetros **P111** y **P112** (para la configuración de este parámetro, utilice la función 'Test Carga').

Cada vez que introduzca pellet en el depósito, el usuario tiene que seleccionar el nivel de carga (25%, 50%, 75% o 100%) alcanzado en el menú correspondiente.

Si el nivel desciende por debajo del 20% del total, aparece el mensaje 'Refill' y se dispone de 180 minutos antes de que la función se desactive. La función se desactiva también en caso de error **Er03** o **Er18**.

Si el parámetro **P12**=1 y el nivel desciende por debajo del 10% del total, el sistema entra en Bloqueo con error **Er18**.

Para reactivar la función entre en el menú **Refill** y para desactivarla configure el valor a 0.

Si **P111**=0 la función no estará disponible y los correspondientes menús no serán visibles.

6.16 FUNCIÓN SOFT MODE

Si la función está activada, las velocidades de los ventiladores y del Sin fin son iguales a la potencia 5 disminuidas por un porcentaje programable; la velocidad de los ventiladores de calefacción y canalización se disminuye a cada estado de funcionamiento, la de los ventiladores de combustión y del Sin fin sólo cuando el sistema está en Normal. La pantalla muestra el mensaje *Soft Mode*.

Salida	Porcentaje de disminución
Ventilador de Combustión	P61
Sin fin	P62
Ventilador de Combustión 2 (si presente)	P63
Ventilador Calefacción (si presente)	P64
Ventilador Canalización (si presente)	P65
Ventilador Canalización 2 (si presente)	P66

Si un parámetro está configurado a cero la correspondiente salida no trabaja en Soft Mode.

Si **P61** o **P62** no son nulos el regulador de aire primario está desactivado.

7 PARAMETRIZACIÓN MENÚ SISTEMA (TPAR)

7.1 MENÚ SIN FIN (TPO1)

En el caso de versión con Encóder (parámetro **P81**=1, 2) los valores están expresados en RPM, en caso de versión sin encóder (**P81**=0) en segundos. La regulación de los tiempos del Sin fin On se pueden configurar a intervalos de 0.1 segundos, la velocidad con intervalos de 10 RPM. Los valores configurados y/o calculados están delimitados automáticamente dentro de los límites **P05** y **P27**.

Código	Descripción	Mín	Máx	U	Def.
C01 *	Potencia de Ignición	0	P05	[s]	
		0/ P27		[RPM]	
C02 *	Potencia de Estabilización	0	P05	[s]	
		0/ P27		[RPM]	
C03 *	Potencia 1	P27	P05	[s]/[RPM]	
C04 *	Potencia 2	P27	P05	[s]/[RPM]	
C05 *	Potencia 3	P27	P05	[s]/[RPM]	
C06 *	Potencia 4	P27	P05	[s]/[RPM]	
C07 *	Potencia 5	P27	P05	[s]/[RPM]	
C08 *	Potencia 6	P27	P05	[s]/[RPM]	
C10 *	Potencia Segunda Ignición	0	P05	[s]	
		0/ P27		[RPM]	
C11 *	Potencia de Modulación	P27	P05	[s]/[RPM]	
C12 *	Potencia de Standby	0	P05	[s]	
		0/ P27		[RPM]	
P05	Tiempo Total Período Sin fin	4	60	[s]	
	Velocidad Máxima Sin fin	200	3000	[RPM]	
P15	Valor del Intervalo de corrección de los valores del Sin fin	1	20	[%]	
P27	Tiempo Mínimo de Sin fin On	0	60	[s]	
	Velocidad Mínima Sin fin	200	3000	[RPM]	
P35	Número de impulsos por revolución	1	10	[nr]	
P57 *	Tiempo máximo alcanzable de Sin fin On	0	60	[s]	
	Velocidad máxima alcanzable del Sin fin	0	3000	[RPM]	
P62	Porcentaje de disminución de la velocidad/tiempo de on del Sin fin con respecto a los valores de la potencia 5 si la función Soft Mode está activada	0	100	[%]	
P81	Gestión Sin fin: 0=sin Encóder, 1=con Encóder, 2=con Encóder auto. Si P81 =2 el sistema trabaja con gestión encóder. Si la regulación no tiene éxito o si hay falta de señal por parte del encóder, el sistema entra en bloqueo con error Er47/Er48 . Si el sistema entra en Bloqueo con error Er47 , en el momento de reiniciarse la alarma el sistema entra en modalidad P81 =0.	0	2	[nr]	
P93	Variación porcentual de la velocidad/tiempo de On del Sin fin durante la Limpieza Periódica	-100	100	[%]	
P109	Variación porcentual de la velocidad/tiempo de on del Sin fin si hay demanda de agua sanitaria	-100	100	[%]	
P111	Cantidad máxima de pellet que puede contenerse en el interior del depósito de la estufa	0	9000	[Kg]	
P112	Cantidad de pellets consumido en 10 minutos con el sin fin funcionando a mitad de su máxima velocidad (P05).Para la estimación del valor, utilizar la función `Test Carga`.	1	9999	[g]	
P118	Tiempo de Off del Sin fin en la función de Desbloqueo	1	60	[s]	
P193 *	Variación porcentual de la velocidad/tiempo de On del Sin fin durante la Limpieza Periódica	-100	100	[%]	

* cambia con las recetas de combustión

7.2 MENÚ VENTILADOR COMBUSTIÓN (TPO2)

Ajuste de las Velocidades del Ventilador Combustión para cada potencia/fase de funcionamiento. En la versión con Encóder (parámetro **P25**=1, 2) los valores se expresan en RPM, en la versión sin encóder (**P25**=0) en porcentaje. Los valores configurados y/o calculados están delimitados automáticamente dentro de los márgenes **P14** y **P30**.

Código	Descripción	Mín	Máx	U	Def.
V01 *	Velocidad en Ignición	P14	P30	[V]/[RPM]	

V02 *	Velocidad en Estabilización	P14	P30	[V]/[RPM]	
V03 *	Velocidad Potencia 1	P14	P30	[V]/[RPM]	
V04 *	Velocidad Potencia 2	P14	P30	[V]/[RPM]	
V05 *	Velocidad Potencia 3	P14	P30	[V]/[RPM]	
V06 *	Velocidad Potencia 4	P14	P30	[V]/[RPM]	
V07 *	Velocidad Potencia 5	P14	P30	[V]/[RPM]	
V08 *	Velocidad Potencia 6	P14	P30	[V]/[RPM]	
V09 *	Velocidad en Extinción	P14	P30	[V]/[RPM]	
V10 *	Velocidad en Segunda Ignición	P14	P30	[V]/[RPM]	
V11 *	Velocidad en Modulación	P14	P30	[V]/[RPM]	
V12 *	Potencia de Standby	P14	P30	[V]/[RPM]	
V24 *	Velocidad en Ignición-Precaentamiento	0/ P14	P30	[V]/[RPM]	
P14	Velocidad Mínima Ventilador Combustión	0	230	[V]	
		300	2800	[RPM]	
P16	Valor del intervalo de corrección de la velocidad del Ventilador	1	20	[%]	
P22	Velocidad con Puerta abierta	0/ P14	P30	[V]/[RPM]	
P25	Gestión Ventilador de Combustión: 0=sin Encóder, 1=con Encóder, 2=con Encóder auto. Si P25 =2 el sistema trabaja con gestión encóder. Si la regulación no tiene éxito o hay falta de señal encóder, el sistema entra en Bloqueo con error Er07/Er08 . Si el sistema entra en Bloqueo con error Er07 en el momento de reiniciarse la alarma el sistema entra en modalidad P25 =0.	0	2	[nr]	
P29	Número de impulsos por revolución	1	10	[nr]	
P30	Velocidad Máxima Ventilador Combustión	0	230	[V]	
		300	2800	[RPM]	
P61	Porcentaje de disminución de la velocidad del Ventilador de Combustión con respecto a los valores de la potencia 5 si la función Soft Mode está activada	0	100	[%]	
P92	Variación porcentual de la velocidad del Ventilador de Combustión durante la Limpieza Periódica	-100	101	[%]	
P108	Variación porcentual de la velocidad del Ventilador Comburente si hay demanda de agua sanitaria	-100	100	[%]	
P192 *	Variación porcentual de la velocidad del Ventilador de Combustión durante la Limpieza Periódica	-100	101	[%]	

7.3 MENÚ VENTILADOR DE CALEFACCIÓN (TPO3)

Configuración de las Velocidades del Ventilador Calefacción para cada potencia de funcionamiento.						
Código	Descripción	Sonda	Mín	Máx	U	Def.
F01	Velocidad Potencia 1		0	230	[V]	
F02	Velocidad Potencia 2		0	230	[V]	
F03	Velocidad Potencia 3		0	230	[V]	
F04	Velocidad Potencia 4		0	230	[V]	
F05	Velocidad Potencia 5		0	230	[V]	
F06	Velocidad Potencia 6		0	230	[V]	
P06	Gestión Potencia Calefacción: 1=igual a potencia combustión; 2=proporcional a temperatura de humos; 3=proporcional a temperatura ambiente local		1	3	[nr]	
P64	Porcentaje de disminución de la velocidad del Ventilador de Calefacción con respecto a los valores de la potencia 5 si la función Soft Mode está activada		0	100	[%]	
P95	Potencia Calefacción mínima configurable		0	1	[nr]	
A04	Modalidad calefacción: 0>manual/automática; 1=solo automática		0	1	[nr]	
Th05	Activación Ventilador Calefacción	Humos	5	900	[°C]	
D04	Delta de variación de la temperatura de humos para la regulación automática del Ventilador Calefacción (P06 =2)	Humos	1	120	[°C]	
D05	Delta de la temperatura ambiente para la regulación automática del Ventilador de Calefacción (P06 =3)		3	30	[°C]	
T69	Retraso de la activación a la máxima velocidad del Ventilador Calefacción si la temperatura de humos>termostato Th07		0	900	[s]	

T96	Retraso del cambio de potencia de calefacción (utilizado sólo si la potencia disminuye)		0	900	[s]	
------------	-----------------------------------------------------------------------------------------	--	---	-----	-----	--

7.4 MENÚ TERMOSTATOS (TPO4)

Código	Descripción	Sonda	Mín	Máx	U	Def.
Th01	Estufa Apagada	Humos	5	900	[°C]	
Th02	Desactivación Encendedor (Resistencia de Encendido)	Humos	5	900	[°C]	
Th03	Pre-Extinción por falta de llama	Humos	5	900	[°C]	
Th06	Pasaje al modo Estabilización desde fase Variable	Humos	5	900	[°C]	
Th07	Modulación por Sobrecalentamiento de Humos	Humos	5	900	[°C]	
Th08	Seguridad por Sobrecalentamiento de Humos	Humos	5	900	[°C]	
Th09	Bypass Ignición	Humos	5	900	[°C]	
Th18	Termostato Anticongelante	Caldera	5	10	[°C]	
Th19	Termostato de activación de la Bomba P1	Caldera	20	110	[°C]	
Th20	Termostato Sanitario 1	Caldera	20	110	[°C]	
Th21	Termostato Sanitario 2	Caldera	20	110	[°C]	
Th25	Termostato seguridad caldera	Caldera	20	110	[°C]	
Th26	Margen mínimo del Termostato de la Caldera	Caldera	20	110	[°C]	
Th27	Margen máximo del Termostato de la Caldera	Caldera	20	110	[°C]	
Th28	Estufa Apagada en Standby	Humos	5	900	[°C]	
Th35**	Termostato de Extinción para Potencia 1	Humos	5	900	[°C]	
Th36**	Termostato de extinción para Potencia 2	Humos	5	900	[°C]	
Th37**	Termostato de extinción para Potencia 3	Humos	5	900	[°C]	
Th38**	Termostato de extinción para Potencia 4	Humos	5	900	[°C]	
Th39**	Termostato de extinción para Potencia 5	Humos	5	900	[°C]	
Th40**	Termostato de extinción para Potencia 6	Humos	5	900	[°C]	
Th43**	Termostato de extinción para Modulación	Humos	5	900	[°C]	
Th51	Termostato mínimo Sonda ACS/Tanque de búfer	ACS/Tanque de búfer	20	110	[°C]	
Th52	Termostato máximo Sonda ACS/Tanque de búfer	ACS/Tanque de búfer	20	110	[°C]	
Th56	Termostato activación Salida bajo Termostato	Caldera	20	110	[°C]	
Th57	Diferencial Sonda Caldera – Sonda ACS/Tanque de búfer	Dif.	1	30	[°C]	
Th59	Termostato de activación de la Bomba P2 (sólo si P26=4)	ACS/Tanque de búfer	20	110	[°C]	
Th78	Termostato seguridad tanque de búfer	ACS/Tanque de búfer	20	110	[°C]	
Ih19	Histéresis del Termostato de activación de la Bomba P1	Caldera	1	20	[°C]	
Ih21	Histéresis Termostato Sanitario 2	Caldera	1	20	[°C]	
Ih24	Histéresis Termostato Caldera	Caldera	1	20	[°C]	
Ih33	Histéresis Termostato Ambiente	Ambiente	0	10	[°C]	
Ih56	Histéresis Termostato Th56	Caldera	1	20	[°C]	
Ih57	Histéresis Termostato Diferencial	Dif.	1	5	[°C]	
Ih58	Histéresis Termostato ACS/Tanque de búfer	ACS/Tanque de búfer	1	20	[°C]	
Ih59	Histéresis del Termostato de activación de la Bomba P2 (sólo si P26=4)	ACS/Tanque de búfer	1	20	[°C]	
D01	Delta de aumento de la temperatura de humos en Estabilización	Humos	0	100	[°C]	
D08	Delta de la temperatura del agua para la regulación automática de la combustión	Caldera	1	30	[°C]	
D23	Delta que hay que añadir al Termostato Caldera para pasar de Modulación a Standby una vez transcurrido T43 si A13=1	Caldera	0	50	[°C]	
D41	Delta de Ignición	Humos	0	100	[°C]	
SP01	Umbral mínimo de presión del agua en la caldera	S Presión	50	4000	[mbar]	
SP08	Umbral máximo de presión del agua en la caldera	S Presión	50	4000	[mbar]	

Ajustes para cada una de las fases/potencias de combustión de la temperatura de humos por debajo de la cual, después del tiempo de espera de Pre-extinción **T14, la estufa entra en Extinción por falta de llama. Estos valores intervienen además del control del Termostato **Th03**.

7.5 MENÚ TEMPORIZADOR (TPO5)

Código	Descripción	Mín	Máx	U	Def.
T01	Tiempo de duración de la Limpieza en Ignición	0	900	[s]	
T02	Tiempo de duración del Pre calentamiento de la Resistencia de Encendido en Ignición	0	900	[s]	
T03	Tiempo de duración de la Precarga en Ignición	0	900	[s]	
T04	Tiempo de duración de la Ignición fija en Ignición	0	3600	[s]	
T05	Tiempo de duración de la Ignición Variable en Ignición	0	3600	[s]	
T06	Tiempo de duración de la Estabilización en Ignición	0	900	[s]	
T07	Intervalo de repetición de la Limpieza Periódica	5	600	[min]	
T08	Duración de la Limpieza Periódica	0	900	[s]	
T09	Retraso de intervención de la Seguridad AT1	1	900	[s]	
T10	Retraso de intervención de la Seguridad AT2 (presostato)	1	900	[s]	
T11	Retraso para salir del Standby	0	900	[s]	
T13	Tiempo de duración mínima en fase de Extinción	0	900	[s]	
T14	Tiempo de espera de la Pre-extinción por falta de llama	0	900	[s]	
T15	Tiempo de espera de la Extinción en Seguridad	0	900	[s]	
T16	Tiempo de duración de la Limpieza Final	0	900	[s]	
T17	Retraso del cambio de potencia de combustión	0	900	[s]	
T18	Retraso del cambio de potencia de combustión saliendo de la Ignición	0	900	[s]	
T22	Retraso de la entrada en Standby	0	900	[s]	
T23	Temporizador de recarga del depósito combustible	0	3600	[s]	
T24	Duración de la advertencia de falta de combustible si una salida está configurada como Motor de Carga Pellets o duración del control de recarga del combustible si el Motor de Carga Pellets no está configurado	0	3600	[s]	
T27	Retraso de la desactivación del Sin fin 2	1	900	[s]	
T29	Tiempo de espera de la Precarga en Ignición	0	900	[s]	
T32 *	Tiempo de espera para el mantenimiento del brasero en Standby	1	500	[min]	
T33 *	Tiempo de trabajo para el mantenimiento del brasero en Standby	0	900	[s]	
T34	Tiempo de trabajo del Sin fin si se produce un retroceso de llama	0	3600	[s]	
T40	Retraso de activación del Sin fin si hay una Válvula Seguridad Pellets	0	900	[s]	
T41	Tiempo de trabajo de la Bomba P1 si ha transcurrido T42	0	3600	[s]	
T42	Tiempo máximo de inactividad de la Bomba P1 y de laElectroválvula	1	1500	[hora s]	
T43	Tiempo después del cual el sistema pasa de Modulación a Standby si temperatura de la caldera > (Termostato Caldera+ D23) y A13 =1	0	3600	[s]	
T46	Tiempo de trabajo de laElectroválvula si ha transcurrido T42	0	3600	[s]	
T50	Tiempo de avance del Sin fin al final de la Extinción	0	900	[s]	
T57 *	Duración mínima de la fase de Standby	0	900	[s]	
T66	Horas de funcionamiento del sistema antes de que entre en Bloqueo Service	0	9999	[hora s]	
T67	Horas de funcionamiento del sistema antes del mensaje 'Limpieza'	0	9999	[hora s]	
T68	Retraso de la restauración al valor original del Termostato Caldera en caso de que cese la demanda de agua sanitaria	0	900	[s]	
T84*	Tiempo de trabajo antes de que el sistema efectúe la extinción automática	1	9600	[min]	
T85	Tiempo máximo para abrir el final de carrera del Motor de Limpieza	1	60	[s]	
T86	Trabajo del Motor de Limpieza en Extinción, Recuperación, Ignición y Standby	0	9600	[s]	
T87 *	Tiempo de pausa del Motor de Limpieza	1	900	[min]	
T88	Tiempo máximo de falta de alimentación para que el sistema vuelva al estado en el que se encontraba	10	900	[s]	
T89	Tiempo máximo de falta de alimentación para que el sistema vuelva a Recuperación Ignición	1	1400	[min]	
T92	Tiempo de apertura de la Puerta antes de que el sistema entre en Bloqueo	1	900	[s]	
T99	Tiempo de retorno/Final de ciclo del Motor de Limpieza	0	9600	[s]	
T118	Duración de la fase de extinción en Recuperación Ignición en el caso de la función 'Extinción Automática' si A40 =2	1	900	[s]	
T141	Trabajo del Motor de Limpieza en modo Normal para Potencia 1	0	9600	[s]	
T142	Trabajo del Motor de Limpieza en modo Normal para Potencia 2	0	9600	[s]	

T143	Trabajo del Motor de Limpieza en modo Normal para Potencia 3	0	9600	[s]	
T144	Trabajo del Motor de Limpieza en modo Normal para Potencia 4	0	9600	[s]	
T145	Trabajo del Motor de Limpieza en modo Normal para Potencia 5	0	9600	[s]	
T146	Trabajo del Motor de Limpieza en modo Normal para Potencia 6	0	9600	[s]	
T147	Trabajo del Motor de Limpieza en Modulación	0	9600	[s]	
T148	Trabajo del Modo Limpieza en estado de Seguridad	0	9600	[s]	
T201 *	Retraso del inicio de la Limpieza Periódica si se efectúa por primera cuando se entre en modo Normal (si A62=1)	0	900	[min]	
T202 *	Intervalo de repetición de la Limpieza Periódica (si A62=1)	0	900	[min]	
T203 *	Duración de la Limpieza Periódica para la potencia 1 (si A62=1)	0	900	[s]	
T204 *	Duración de la Limpieza Periódica para la potencia 2 (si A62=1)	0	900	[s]	
T205 *	Duración de la Limpieza Periódica para la potencia 3 (si A62=1)	0	900	[s]	
T206 *	Duración de la Limpieza Periódica para la potencia 4 (si A62=1)	0	900	[s]	
T207 *	Duración de la Limpieza Periódica para la potencia 5 (si A62=1)	0	900	[s]	
T208 *	Duración de la Limpieza Periódica para la potencia 6 (si A62=1)	0	900	[s]	
T211 *	Duración Periódica para la potencia de Modulación (si A62=1)	0	900	[s]	

* cambia con las recetas de combustión

7.6 MENÚ AJUSTES (TPOB)

Ajustes de las funciones generales del sistema					
Código	Descripción	Mín	Máx	U	Def.
A01	Gestión Termostato/Sonda Ambiente: 0=Ignición/Extinción; 1=Normal/Modulación; 2=Normal/Standby; 3=bloqueo bomba de la instalación hasta que alcance el termostato Th21 o Th78 (si P26=4); 4=Normal/Standby y bloqueo bomba hasta que alcance el termostato Th21 o Th78 (si P26=4); 5=Ventilador de Calefacción off o a potencia 1	0	5	[nr]	
A10	La orden de Ignición desde la Extinción: 0=hace que el sistema entre en Recuperación de la Ignición; 1=hace que el sistema entre en Chequeo	0	1	[nr]	
A13	Gestión del sistema cuando el Termostato de la Caldera está satisfecho: 0=el sistema entra en Modulación; 1=el sistema entra primero en Modulación y después, si la temperatura de la caldera>(Termostato Caldera+ D23), entra en Standby; 2=en invierno el sistema entra en Modulación, en verano el sistema entra en Modulación y después si temperatura caldera>(Termostato Caldera+ D23) en Standby	0	1	[nr]	
A14	Gestión de error del Sensor de Presión: 0=deshabilitado, 1=habilitado	0	1	[nr]	
A26	Gestión salida del modo Standby: 0=inmediata, 1=una vez acabado el temporizador T13 y si la temperatura de los humos< Th28	0	1	[nr]	
A27	Gestión modo Standby: 0=el sistema lleva a cabo la extinción del brasero; 1=el sistema lleva a cabo el mantenimiento del brasero	0	1	[nr]	
A28	Gestión del Freno del Sin fin: 0=desactivado; 1=activado	0	1	[nr]	
A29	Gestión del sistema en Standby por el Termostato Ambiente y demanda de agua sanitaria: 0=permanece en Standby; 1=sale del Standby	0	1	[nr]	
A40	Gestión función 'Extinción Automática'	0	2	[nr]	
A45	Gestión del Standby para instalaciones hidráulicas 0 y 1 y Modo Verano y ausencia de solicitud de agua sanitaria: 0=el sistema no entra en Standby; 1=el sistema entra en Standby	0	1	[nr]	
A48	Gestión tecla P3 o K5 del panel de control para carga Manual Pellets: 0=habilitado; 1=deshabilitado	0	1	[nr]	
A52	Gestión del Termostato Ambiente del Teclado Remoto: 0=Menú no habilitado; 1=Normal/Modulación; 2=Normal/Standby; 3=bloqueo bomba; 4=Normal/Standby e bloqueo bomba	0	4	[nr]	
A53	Gestión de la falta de corriente en la red: 0=sistema en Bloqueo con error Er15 si ha faltado la corriente eléctrica por más de T89 minutos; 1=sistema en Recuperación Ignición si ha faltado la corriente eléctrica por más de T89 minutos	0	1	[nr]	
A61	Gestión de la Limpieza Periódica: 0=activada sólo en modo Normal, 1=activada también en Modulación	0	1	[nr]	
A62	Activación de la gestión de Limpieza Periódica con parámetros para receta	0	1	[nr]	

A64	Gestión de la calibración del Ventilador y del Sin fin: 0=desactivada; 1=activada	0	1	[nr]	
P02	Número Máximo de intentos de Ignición	1	5	[nr]	
P03	Número de potencias de combustión de trabajo	1	6	[nr]	
P04	Número de las recetas visibles por el usuario	1	4	[nr]	
P08	Receta de combustión en uso (se P04 es distinto de 1 el máximo valor ajustable es P04)	1	4	[nr]	
P09	Configuración del sensor de Nivel Pellets: 0=entrada sensor N.C.; 1=entrada sensor N.O.; 2=entrada sensor N.C. y el sistema non entra en Bloqueo por falta de material en el depósito; 3=entrada sensor N.O. y el sistema non entra en Bloqueo por falta de material en el depósito.	0	3	[nr]	
P12	Función Refill con error por nivel de pellets por debajo del umbral del 10% 0=error deshabilitado, 1=error habilitado	0	1	[nr]	
P20	Selección del Sensor de Presión	0	2	[nr]	
P26	Configuración de la instalación hidráulica	0	6	[nr]	
P44	Configuración Salida V2	0	32	[nr]	
P49	Ciclos de limpieza del Motor de Limpieza en marcha	0	100	[nr]	
P50	Ciclos de limpieza del Motor de Limpieza en fase de extinción del brasero	0	100	[nr]	
P72	Porcentaje de aumento del tiempo de trabajo del Sin fin 2 configurado en pausa-trabajo, con respecto al Sin fin	0	500	[%]	
P75	Configuración Entrada IN3	0	29	[nr]	
P77	Configuración Entrada IN2	0	29	[nr]	
P78	Configuración Entrada IN6	0	29	[nr]	
P82	Configuración Entrada IN7	0	29	[nr]	
P86	Gestión de la función `Mantenimiento 1 Sistema: 0=el sistema no entra en Bloqueo una vez superado T66 , 1=el sistema entra en Bloqueo una vez superado T66	0	1	[nr]	
P91	Configuración flujostato: 0=entrada sensor NC; 1=entrada sensor NO)	0	1	[nr]	
P100	Gestión del Motor de Carga en Modo Noche: 0=funcionamiento normal; 1=Off	0	1	[nr]	
P103	Gestión del Motor de Limpieza en Modo Noche: 0=funcionamiento normal; 1=Off	0	1	[nr]	

* cambia con las recetas de combustión

7.7 MENÚ CONTADORES (TP11)

El menú de los paneles de control y K100 consta de 2 submenús, Contadores y Lista de Errores, el de los paneles de control CP y K400 consta solamente del menú Contadores.

Contadores		
Código		Descripción
LCD y K	CP	
Igniciones *	Co04	Número de tentativos de ignición efectuados
Ig. no conseguidas *	Co05	Número de igniciones no conseguidas
Horas de trabajo *	Co03	Horas de calor producidas por la estufa en los estados Normal, Modulación y Seguridad
Restablecimiento de Contadores	rES	Restablecimiento de todos los contadores: restablece todos los contadores a cero
Reset Service	rSUC	Menú para reiniciar la función `Mantenimiento 1 Sistema

Hundreds of Hours
0002
3757
Hours Minutes

Usando el parámetro `Gestión de visualizaciones del menú Restablecimiento de Contadores` presente en el menú Ajustes del software, es posible activar la visualización del menú Restablecimiento de Contadores (parámetro configurado a 0), o desactivarlo (parámetro configurado a 1).

* sólo para paneles de control K100 y serie LCD100

Lista de Errores

El menú muestra los últimos 10 errores identificados; cada fila muestra el código de error y la fecha y la hora en la que se ha producido. Si desea cancelar la lista entre en el menú Restablecimiento de Contadores

7.8 MENÚ TEST DE SALIDAS (TP12)

Permite probar el funcionamiento de cada una de las salidas con cargas conectadas: sólo disponible en estado Apagado.						
Código		Descripción	Mín	Máx	U	Def.
LCD y K	CP					
Ventilador de Combustión	To03	Test Ventilador Combustión	0 300	230 2800	[V] [RPM]	
Salida V2	To22	Test Salida V2	0 Off	230 On	[V] -	
Bomba	To0	Test Salida Bomba	Off	On	-	
Sin fin	To01	Test Motor Sin fin	Off 200	On 3000	- [RPM]	
Resistencia de Encendido	To04	Test Salida Resistencia de Encendido	Off	On	-	

Durante el test de los Ventiladores se muestra el valor configurado [V]/[RPM] y el número de rotaciones [RPM] detectados por el encóder (en caso de que lo incluya): ésto permite crear una tabla de conversión [RPM]/[V] para la transición del Ventilador con encóder al ventilador sin encóder en el caso de que se rompa el encóder.
Durante el test del Sin fin con encóder, la pantalla muestra el valor configurado [RPM] y el número de rotaciones [RPM] detectados por el encóder. Si el Sin fin no tiene encóder, el test se realiza sólo de forma ON/OFF

7.9 MENÚ REGULADOR DE AIRE PRIMARIO (TP16)

Menú para la configuración de los valores del regulador de flujo de aire de combustión.						
Ajustes						
Código	Descripción	Mín	Máx	U	Def.	
A24	Gestión del regulador: 0=desactivado, 1=regulación del Ventilador Comburente, 2=regulación del Ventilador Comburente+Sin fin, 3=regulación del Sinfín, 4=regulación del Sinfín+Ventilador Comburente	0	4	[nr]		
A25	Gestión de error de la regulación: 0=el sistema no hace nada, 1=el sistema reinicia el regulador y comienza una nueva regulación, 2=el sistema desactiva el regulador, 3=el sistema entra en Bloqueo con error Er17	0	3	[nr]		
A31	Gestión de la regulación no conseguida: 0=el regulador vuelve a la primera salida, 1=el regulador se mantiene en la última salida regulada	0	1	[nr]		
A33	Gestión del Sin fin en modo Normal y Modulación si el flujo de aire es inferior a FL19 : 0=Sin fin parado, 1=Sin fin a P27	0	1	[nr]		
A34	Carga, al encenderse, los valores de los parámetros del Sin fin y del Ventilador configurados por el constructor	0	1	[nr]		
T19	Tiempo de estabilización de la regulación en la primera salida	5	900	[s]		
T20	Tiempo de estabilización de la regulación en la segunda salida	10	900	[s]		
T80	Tiempo de espera para realizar la primera regulación	0	900	[s]		
T93	Tiempo de espera para que el flujo de aire supere el umbral de FL19+FL49	0	900	[s]		
V26	Velocidad del ventilador de combustión en modo Normal y Modulación si el flujo de aire primario < FL19	0 300	230 2800	[V] [RPM]		
VA26	Velocidad del ventilador de combustión 2 en modo Normal y Modulación si el flujo de aire primario < FL19	0	230	[V]		
U60	Intervalo de regulación del Ventilador	2 10	100 500	[V] [RPM]		
C60	Intervalo de regulación del Sin fin	0,1 10	20 500	[s] [RPM]		

Flujo						
Código	Descripción	Mín	Máx	U	Def.	
FL19	Cantidad de flujo de aire mínimo para el modo Normal y Modulación	0	2000			
FL20	Flujo de aire mínimo para el Chequeo	0	2000			
FL22	Cantidad de Flujo de Aire para la Potencia 1	0	2000			
FL23	Cantidad de Flujo de Aire para la Potencia 2	0	2000			
FL24	Cantidad de Flujo de Aire para la Potencia 3	0	2000			
FL25	Cantidad de Flujo de Aire para la Potencia 4	0	2000			
FL26	Cantidad de Flujo de Aire para la Potencia 5	0	2000			
FL27	Cantidad de Flujo de Aire para la Potencia 6	0	2000			

FL30	Cantidad de Flujo de Aire para la Modulación	0	2000		
FL40	Flujo máximo	0	2000		
Delta					
Código	Descripción	Mín	Máx	U	Def.
FL49	Delta del Flujo de Aire que hay que añadir a FL19	0	2000		
FL52	Delta de Variación del Flujo de Aire para la Potencia 1	0	100	[%]	
FL53	Delta de Variación del Flujo de Aire para la Potencia 2	0	100	[%]	
FL54	Delta de Variación del Flujo de Aire para la Potencia 3	0	100	[%]	
FL55	Delta de Variación del Flujo de Aire para la Potencia 4	0	100	[%]	
FL56	Delta de Variación del Flujo de Aire para la Potencia 5	0	100	[%]	
FL57	Delta de Variación del Flujo de Aire para la Potencia 6	0	100	[%]	
FL60	Delta de variación del Flujo de Aire para la Modulación	0	100	[%]	

7.10 MENÚ VENTILADOR DE COMBUSTIÓN 2 (TP25)

Menú para la configuración de los valores del segundo Ventilador de Humos.					
Código	Descripción	Mín	Máx	U	Def.
VA01*	Velocidad en Ignición	0	230	[V]	
VA02*	Velocidad en Estabilización	0	230	[V]	
VA03*	Velocidad Potencia 1	0	230	[V]	
VA04*	Velocidad Potencia 2	0	230	[V]	
VA05*	Velocidad Potencia 3	0	230	[V]	
VA06*	Velocidad Potencia 4	0	230	[V]	
VA07*	Velocidad Potencia 5	0	230	[V]	
VA08*	Velocidad Potencia 6	0	230	[V]	
VA09*	Velocidad en Extinción	0	230	[V]	
VA10*	Velocidad en Segunda Ignición	0	230	[V]	
VA11*	Velocidad en Modulación	0	230	[V]	
VA12*	Velocidad en Standby	0	230	[V]	
VA22	Velocidad con Puerta abierta	0	230	[V]	
VA24*	Velocidad en Ignición-Pre calentamiento	0	230	[V]	
P63	Porcentaje de disminución de la velocidad del Ventilador de Combustión 2 con respecto a los valores de la potencia 5 si la función Soft Mode está activada	0	100	[%]	
* cambia con las recetas de combustión					

7.11 MENÚ RESTABLECIMIENTO DE LOS PARÁMETROS POR DEFECTO (TP26)

Permite restablecer los parámetros configurados en fábrica de los parámetros usados por el sistema. Para utilizarla, desde el software, se tiene que configurar el valor 1 en el parámetro 'Gestión restablecimiento de los valores de fábrica'.