

Manual de Usuario

MasterPower[®]
Unlimited power



OMEGA X
3KW/5KW
INVERSOR / CARGADOR

Tabla de contenido

ACERCA DE ESTE MANUAL	1
Propósito	1
Ámbito	1
LAS INSTRUCCIONES DE SEGURIDAD	1
INTRODUCCIÓN	2
Características	2
Arquitectura del Sistema Básico	2
Descripción del producto	3
INSTALACIÓN	4
Desembalaje e Inspección	4
Preparación	4
Montaje de la unidad	4
Conexión de la batería	5
Entrada de CA / Conexión de salida	6
Conexión PV	7
Montaje final	8
Instalación remota panel de la pantalla	9
Conexión de la comunicación	9
Contacto seco señal	10
OPERACIÓN	11
Encendido / apagado	11
Operación y panel de la pantalla	11
Los iconos de la pantalla LCD	12
Ajuste LCD	14
Configuración de pantalla	24
Modo de funcionamiento Descripción	29
Código de falla de referencia	31
Indicador de advertencia	31
Nivelación de la batería	32
ESPECIFICACIONES	34
La tabla 1 en modo Línea de Especificaciones	34
Tabla 2 Especificaciones del modo de batería	35
Tabla 3 Especificaciones modo de carga	36
Tabla de los modos / Bypass 4 ECO Especificaciones	37
SOLUCIÓN DE PROBLEMAS	38
Función paralela	39
Apéndice I: Tabla aproximado tiempo de reserva	54 ..

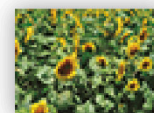

ACERCA DE ESTE MANUAL

Propósito

Este manual describe el montaje, instalación, operación y resolución de problemas de esta unidad. Lea este manual cuidadosamente antes de instalaciones y operaciones. Guarde este manual para referencia futura.

Alcance

Este manual proporciona seguridad y pautas de instalación, así como información sobre herramientas y cableado.

LAS INSTRUCCIONES DE SEGURIDAD



ADVERTENCIA: Este capítulo contiene instrucciones importantes de seguridad y funcionamiento. Lea y conserve este manual para futuras referencias.

1. Antes de utilizar la unidad, lea todas las instrucciones y advertencias de la unidad, las baterías y todo secciones correspondientes de este manual.
2. **PRECAUCIÓN** – Para reducir el riesgo de lesiones, cargue sólo baterías recargables de tipo plomo-ácido de ciclo profundo. Otros tipos de baterías pueden explotar y causar lesiones personales y daños.
3. No desmonte la unidad. Llevarlo a un centro de servicio calificado cuando se requiera mantenimiento o reparación. Montaje incorrecto puede resultar en un riesgo de descarga eléctrica o un incendio.
4. Para reducir el riesgo de descarga eléctrica, desconecte todos los cableados antes de realizar cualquier tarea de mantenimiento o limpieza. Apagar la unidad no va a reducir este riesgo.
5. **PRECAUCIÓN** - Sólo el personal cualificado puede instalar este dispositivo con la batería.
6. **NUNCA** cargar una batería congelada.
7. Para un funcionamiento óptimo de este inversor / cargador, siga especificación requerida para seleccionar cable adecuado tamaño. Es muy importante para que funcione correctamente este inversor / cargador.
8. Tenga mucho cuidado cuando se trabaja con herramientas de metal en o alrededor de las baterías. Existe un riesgo potencial para caer una herramienta para producir chispas o cortocircuitos en las pilas u otras partes eléctricas y podría causar una explosión.
9. Por favor, siga estrictamente el procedimiento de instalación cuando se desea desconectar los terminales de CA o CC. Por favor consulte la sección de instalación de este manual para los detalles.
10. Los fusibles se proporcionan como sobrecargas de corriente para la alimentación de la batería.
11. INSTRUCCIONES DE PUESTA A TIERRA -Este inversor / cargador debe estar conectado a una conexión a tierra permanente sistema de cableado. Asegúrese de cumplir con los requisitos y regulaciones locales para instalar este inversor.
12. Nunca causan la salida de CA y de entrada de CC en cortocircuito. NO conecte a la red eléctrica cuando la entrada de CC Corto circuitos.
13. **¡¡Advertencia!!** Sólo las personas de servicio cualificado son capaces de reparar este dispositivo. Si los errores persisten después tabla de solución de problemas, por favor envíe este inversor / cargador de nuevo a un distribuidor o centro de servicio local para el mantenimiento.

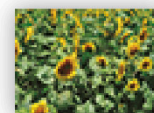

INTRODUCCIÓN

Este es un inversor / cargador de múltiples funciones, que combina las funciones de inversor, cargador solar MPPT y cargador de batería para ofrecer apoyo de alimentación ininterrumpida con un tamaño portátil. Su amplia pantalla LCD ofrece operación de los botones de fácil acceso configurable por el usuario y como carga actual de la batería, la prioridad cargador de CA / solar, y el voltaje de entrada aceptable en base a diferentes aplicaciones.

Características

- inversor de onda sinusoidal pura
- Incorporado en el controlador de carga solar MPPT
- rango de tensión de entrada configurable para los aparatos electrodomésticos y ordenadores personales a través de ajuste de LCD
- corriente de carga de la batería configurable basado en la configuración de aplicaciones a través de LCD
- Configurable prioridad cargador AC / solar a través de ajuste de LCD
- Compatible con tensión de red o del generador
- reinicio automático mientras que el AC se está recuperando
- Sobrecarga / sobre la protección del circuito de temperatura / corto
- el diseño del cargador de batería inteligente para un rendimiento optimizado de la batería
- la función de arranque en frío
- Tiempo de transferencia cero

Arquitectura del Sistema Básico

La ilustración siguiente muestra la aplicación básica para este inversor / cargador. También incluye los dispositivos siguientes para tener un sistema en funcionamiento completo:

- Generador o utilidad.
- módulos fotovoltaicos

Consulte con su integrador de sistemas para otras arquitecturas de sistemas posibles, dependiendo de sus necesidades. Este inversor puede alimentar todo tipo de electrodomésticos en entorno doméstico o de oficina, incluidos los aparatos de tipo de motor, tales como la luz del tubo, ventilador, refrigerador y aire acondicionado.



Figura Sistema de alimentación 1 Hybrid



Descripción del producto

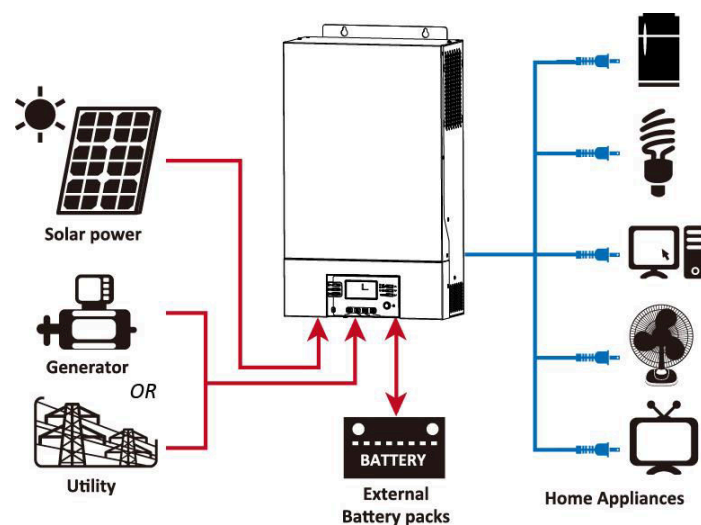
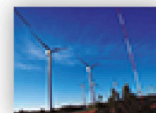
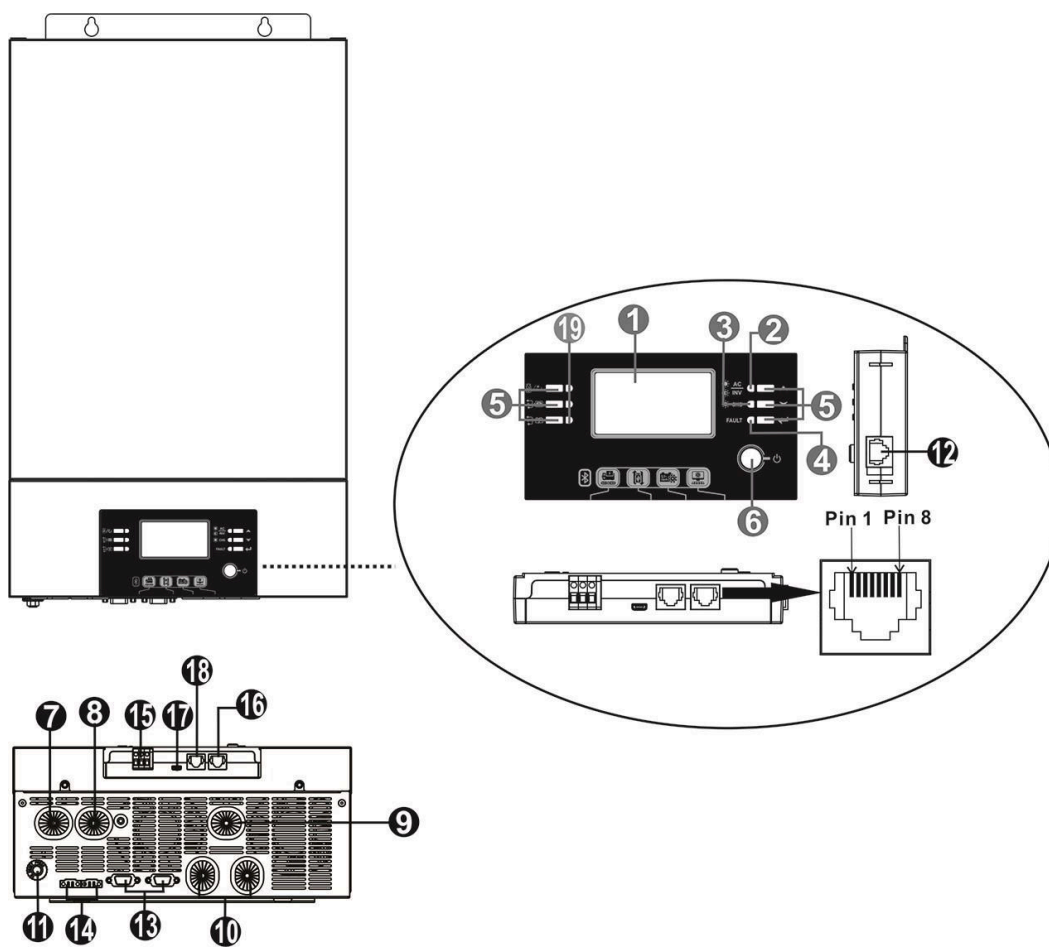

1. pantalla LCD
2. Indicador de estado
3. Indicador de carga
4. El indicador de error
5. botones de función
6. La energía del interruptor de encendido / apagado
7. entrada de CA
8. salida de corriente alterna
9. entrada FV
10. entrada de la batería
11. Cortacircuitos
12. Puerto de comunicación a distancia del panel LCD
13. cable de comunicación paralelo (sólo para el modelo paralelo)
14. que comparten el cable de corriente (sólo para el modelo paralelo)
15. Contacto seco
- dieciséis. puerto de comunicación RS-232
17. Puerto USB
18. Puerto de comunicación BMS: CAN y RS232 o RS485
19. LED indicador de configuración de la función USB

NOTA: Para la instalación del modelo de funcionamiento paralelo y, por favor, consulte la guía de instalación paralela separada para los detalles.

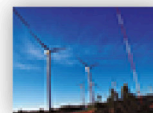

INSTALACIÓN

Desembalaje e inspección

Antes de la instalación, inspeccione la unidad. Asegúrese de que nada en el interior del envase está dañado. Debería haber recibido los siguientes elementos en el interior del paquete:

- La unidad de x 1
- Manual de instrucciones x 1
- Cable de comunicación x 1
- CD de software x 1

Preparación

Antes de conectar todos los cableados, por favor, quitar la tapa inferior mediante la eliminación de dos tornillos como se muestra a continuación.

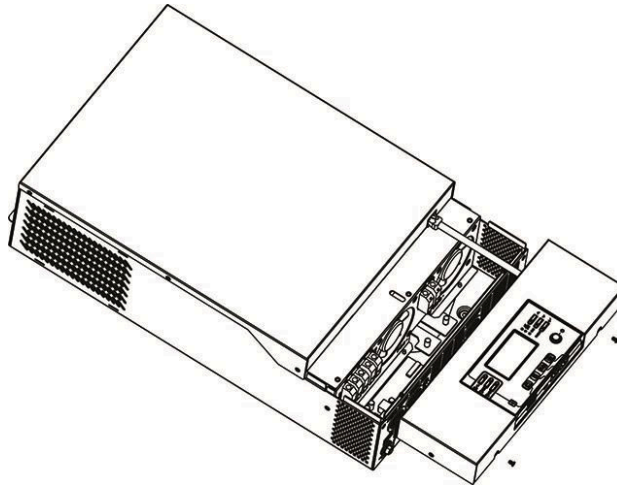

Montaje de la unidad

Tenga en cuenta los siguientes puntos antes de elegir el lugar de instalación:

- No monte el inversor sobre materiales inflamables.
- Montar en una superficie sólida
- Instalar este inversor a nivel del ojo con el fin de permitir que la pantalla LCD para ser leído en todo momento.
- La temperatura ambiente debe estar entre 0 ° C y 55 ° C para garantizar un funcionamiento óptimo.
- La posición de instalación recomendado es para ser adherido a la pared vertical.
- Asegúrese de mantener otros objetos y superficies como se muestra en el diagrama de la derecha para garantizar una disipación de calor y para tener suficiente espacio para la eliminación de cables.

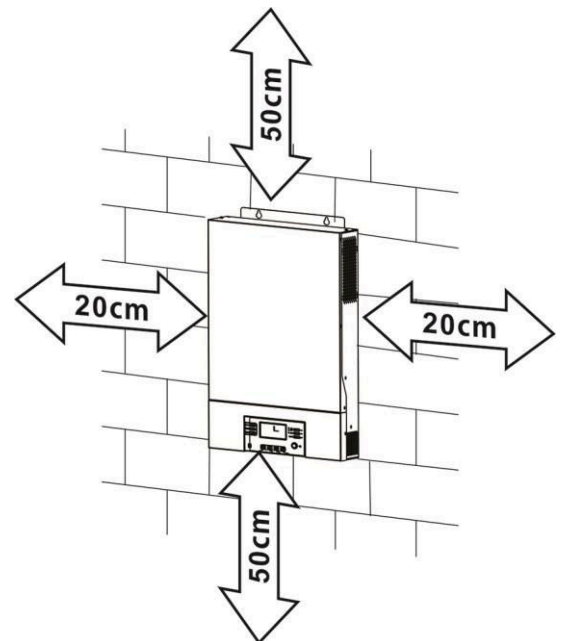

Adecuado para fijación en hormigón u otro superficie no combustible SOLAMENTE.

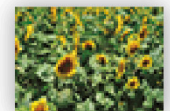
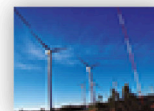

Instalar la unidad atornillando tres tornillos. Se recomienda el uso de tornillos M4 o M5.

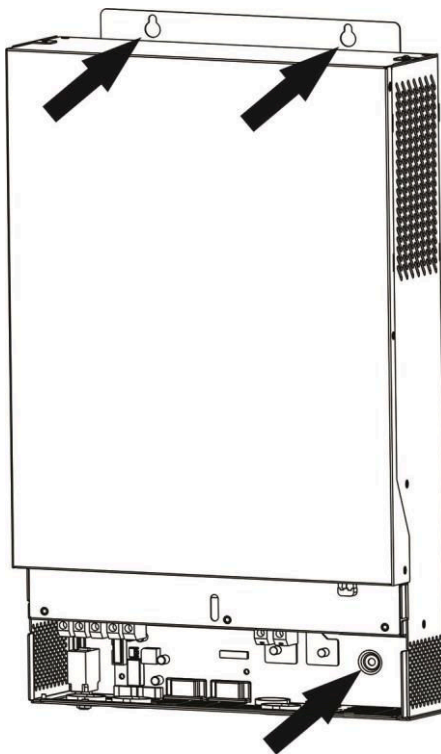

Conexión de la batería

PRECAUCIÓN: Para la operación de seguridad y el cumplimiento de la regulación, es solicitado para instalar un protector separada DC exceso de corriente o un dispositivo de desconexión entre la batería y el inversor. No puede ser solicitada a tener un dispositivo de desconexión en algunas aplicaciones, sin embargo, sigue siendo solicitado tener instalado el exceso de protección actual. Por favor refiérase a la intensidad de corriente típica en la tabla a continuación como fusible necesario o tamaño del interruptor.

¡ADVERTENCIA! Todo el cableado debe ser realizado por personal cualificado.

¡ADVERTENCIA! Es muy importante para la seguridad del sistema y el funcionamiento eficiente de utilizar cable adecuado para la conexión de la batería. Para reducir el riesgo de lesiones, por favor utilice el cable recomendado adecuada y el tamaño del terminal de la siguiente manera.

terminal de anillo:

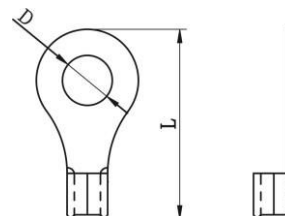

cable de la batería y el tamaño recomendado de terminal:

Modelo	El amperaje típica	Capacidad de la batería	Tamaño del cable	Ring Terminal			Valor de par
				cable mm ²	Dimensiones		
					D (mm)	L (mm)	
3KW	200A	200AH	1 * 1 / 0AWG	60	6.4	49.7 2 ~ 3	Nm
			2 * 4AWG	44	6.4	49.7	
5 KW	200A	200AH	1 * 1 / 0AWG	60	6.4	49.7 2 ~ 3	Nm
			2 * 4AWG	44	6.4	49.7	

Por favor, siga los pasos siguientes para poner en práctica conexión de la batería:

1. Montar la batería terminal de anillo basado en cable de la batería y el tamaño recomendado terminal.
2. Conectar todos los paquetes de baterías como unidades requiere. Se sugiere para conectar la batería al menos 200 Ah de capacidad para modelo de 3 KW y al menos 200 Ah de capacidad de la batería para el modelo de 5 KW.
3. Inserte el terminal de anillo del cable de la batería de plano en el conector de la batería del inversor y asegúrese de que los tornillos están apretado con un par de 2-3 Nm. Asegúrese de que la polaridad en la batería y el inversor / carga conectados correctamente y terminales de anillo están firmemente atornillados a los terminales de la batería.

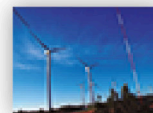

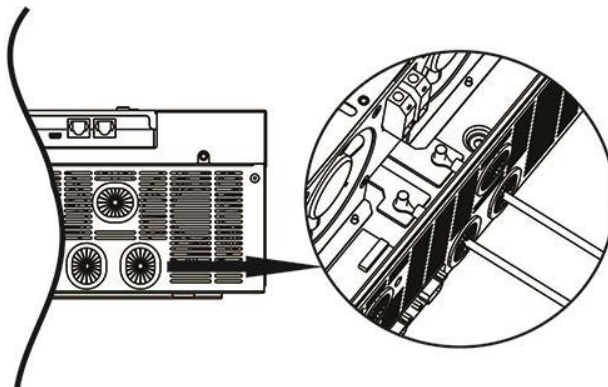

ADVERTENCIA: Peligro de descarga

La instalación debe realizarse con cuidado debido al alto voltaje de batería en serie.



¡¡PRECAUCIÓN!! No coloque ningún objeto entre la parte plana del terminal inversor y el terminal de anillo. De lo contrario, se puede producir un sobrecalentamiento.

¡¡PRECAUCIÓN!! No aplique sustancia antioxidante en los terminales antes de terminales están conectados firmemente.

¡¡PRECAUCIÓN!! Antes de hacer la conexión final de CC o CC cierre del interruptor / seccionador, asegúrese positivo (+) debe conectarse al polo positivo (+) y negativo (-) debe conectarse al negativo (-).

Entrada de CA / Conexión de salida

¡¡PRECAUCIÓN!! Antes de conectar a la fuente de alimentación de CA, instale una **separar interruptor AC** entre el convertidor y la fuente de energía de entrada de CA. Esto asegurará que el inversor puede ser de forma segura desconectada durante el mantenimiento y completamente protegido de sobre corriente de entrada de CA. La especificación recomendada de disyuntor de CA 30A es de 3 KW, 50A de 5 KW.

¡¡PRECAUCIÓN!! Hay dos bloques de terminales con marcas "OUT" "IN" y. Por favor, no mis-conectan los conectores de entrada y salida.

¡ADVERTENCIA! Todo el cableado debe ser realizado por personal cualificado.

¡ADVERTENCIA! Es muy importante para la seguridad del sistema y el funcionamiento eficiente de utilizar cable adecuado para la conexión de la red. Para reducir el riesgo de lesiones, por favor utilice el tamaño de cable adecuado recomendado como a continuación.

Sug requisito cable congestionadas para cables de CA

Modelo	Calibre	Valor de par
3KW	10 AWG	1,2 ~ 1,6 Nm
5 KW	8 AWG	1.4 ~ 1.6Nm

Por favor, siga los siguientes pasos para implementar la conexión de entrada / salida de CA:

1. Antes de realizar la conexión de CA de entrada / salida, asegúrese de abrir el protector de corriente continua o seccionador primero.
2. Eliminar el aislamiento de la manga 10 mm por seis conductores. Y la fase L y acortan conductor neutro N 3 mm.
3. Inserte los cables de entrada de CA de acuerdo con polaridades indicadas en el bloque terminal y apriete los tornillos de los terminales. Asegúrese de conectar el conductor de protección PE (



Tierra (amarillo-verde) L → LINE

(marrón o negro) N → Neutro (azul)

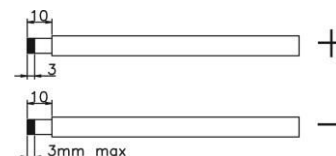

primero.

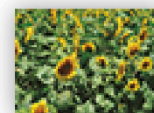

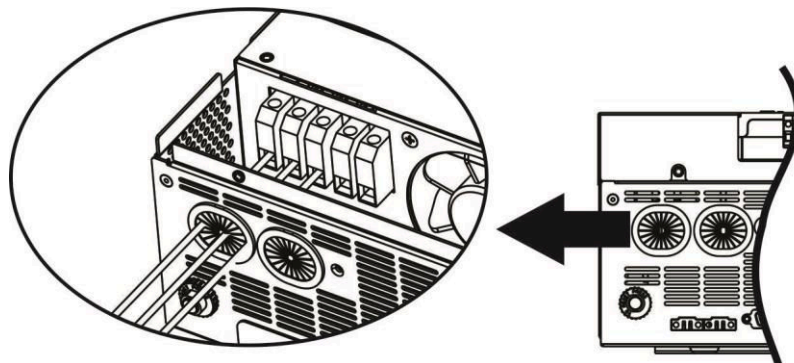
**ADVERTENCIA:**

Asegúrese de que la fuente de alimentación de CA está desconectada antes de intentar cablear a la unidad.

4. A continuación, insertar los cables de salida de corriente alterna de acuerdo con polaridades indicadas en el bloque terminal y apriete los tornillos terminales.

Asegúrese de conectar el conductor de protección PE () primero.



Tierra (amarillo-verde) L → LINE

(marrón o negro)

norte → Neutro (azul)

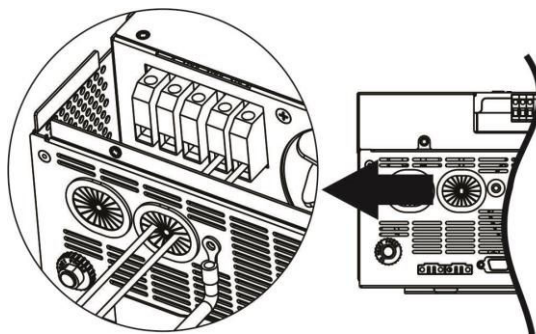

5. Asegúrese de que los cables estén bien conectados.

PRECAUCIÓN: Importante

Asegúrese de conectar los cables de CA con la polaridad correcta. Si los cables L y N están conectados a la inversa, puede causar utilidad cortocircuitado cuando estos inversores se trabajan en funcionamiento en paralelo.

PRECAUCIÓN: Los aparatos como aparato de aire acondicionado se requieren al menos 2 o 3 minutos para reiniciar porque está obligado a tener el tiempo suficiente para equilibrar el gas refrigerante dentro de los circuitos. Si se produce una escasez de energía y se recupera en un poco tiempo, causará daño a los aparatos conectados. Para evitar este tipo de daño, por favor marque el fabricante del aparato de aire acondicionado si está equipado con la función de retardo de tiempo antes de la instalación. De lo contrario, este inversor / cargador trig fallo de sobrecarga y cortar la salida para proteger su aparato pero a veces sigue causando daños internos en el aparato de aire acondicionado.

Conexión PV

PRECAUCIÓN: Antes de conectar a los módulos fotovoltaicos, instale **por separado** un interruptor de circuito de CC entre módulos inversores y PV.

¡ADVERTENCIA! Todo el cableado debe ser realizado por personal cualificado.

¡ADVERTENCIA! Es muy importante para la seguridad del sistema y el funcionamiento eficiente de utilizar cable adecuado para el módulo fotovoltaico **conexión, para reducir el riesgo de lesiones, u complacer s e la rec adecuada o tamaño del cable como mmended abajo.**

Modelo	El amperaje típica	Tamaño del cable	Esfuerzo de torsión
3KW	60A	6 AWG	1,2 ~ 1,6 Nm
5 KW	80A		

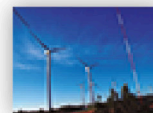

PV Selección del módulo:

Al seleccionar los módulos fotovoltaicos apropiados, por favor asegúrese de considerar debajo de los parámetros:

1. Voltaje de circuito abierto (Voc) de módulos fotovoltaicos no excede max. voltaje de circuito abierto fotovoltaico del inversor.
2. Voltaje de circuito abierto (Voc) de los módulos fotovoltaicos debe ser superior a min. voltaje de la batería.

Modo de carga solar		
MODELO DE INVERSOR	3KW	5 KW
Max. Del campo FV y Voltaje de circuito abierto	145Vdc	
Del campo FV y Rango de voltaje de MPPT	30 ~ 115Vdc	60 ~ 115Vdc

Por favor, siga los siguientes pasos para implementar la conexión del módulo fotovoltaico:

1. Quitar el manguito de aislamiento 10 mm para conductores positivos y negativos.
2. Compruebe la correcta polaridad del cable de conexión de los módulos fotovoltaicos y la entrada FV conectores. A continuación, conecte el polo positivo (+) del cable de conexión al polo positivo (+) del conector de entrada de PV. Conectar el polo negativo (-) del cable de conexión al polo negativo (-) del conector de entrada de PV.

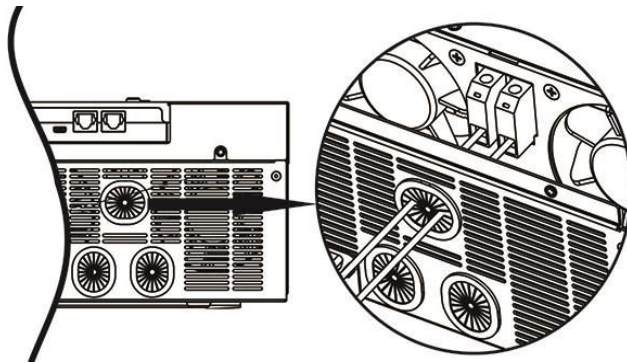
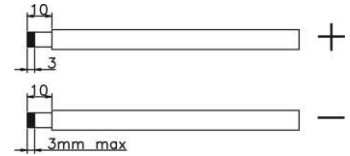

3. Asegúrese de que los cables estén bien conectados.

Montaje final

Después de conectar todos los cableados, por favor, ponga la cubierta inferior trasera enroscando dos tornillos como se muestra en el gráfico de la derecha.

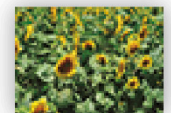
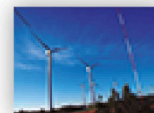
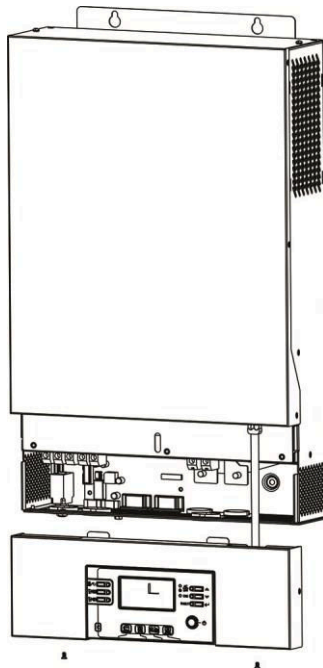

Instalación del panel de pantalla remota

El panel LCD puede ser desmontable e instalado en un sitio remoto con un cable de comunicación opcional. Por favor, siga los pasos siguientes para poner en práctica esta instalación panel remoto.

Paso 1. Aflojar el tornillo en los dos lados de caja inferior y empuje hacia arriba la cubierta de la caja. A continuación, quitar el tornillo en la parte superior del panel de visualización. Ahora, la pantalla se puede quitar de la carcasa inferior. A continuación, extraiga el cable del puerto de comunicación a distancia.

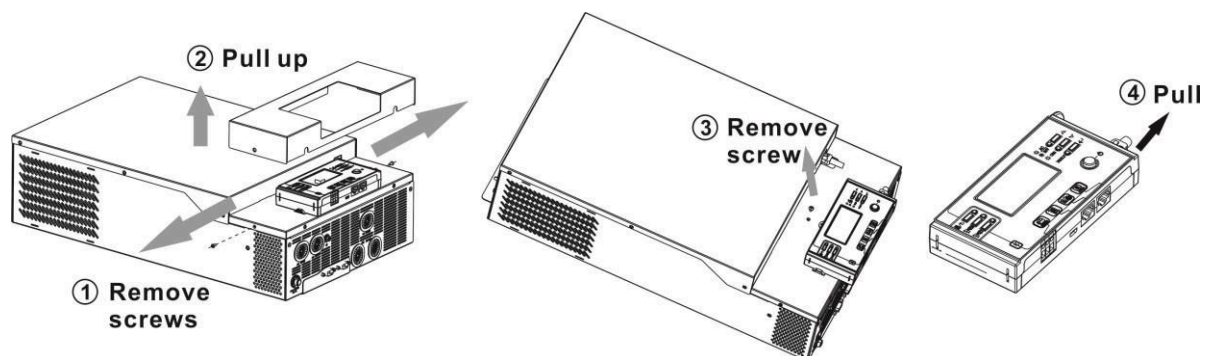

Paso 2. Perforar dos agujeros en los lugares marcados con dos tornillos como se muestra debajo de la carta. Coloque el panel en la superficie y alinee los orificios de montaje con los dos tornillos. Entonces, utilice uno más de tornillo en la parte superior para fijar el panel a la pared y comprobar si el panel de control remoto está firmemente asegurado.

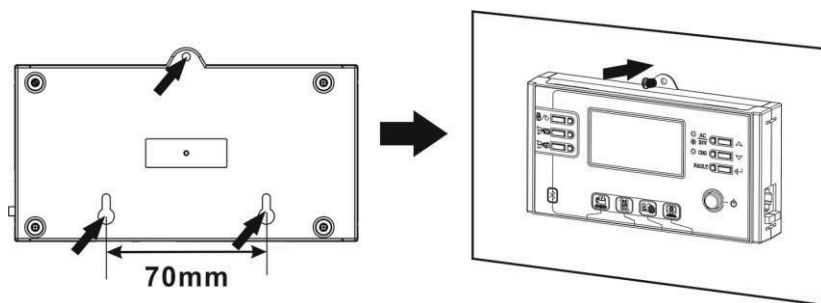

Nota: Instalación a la pared debe ser implementado con los tornillos adecuados. Consulte la tabla para especificación recomendada de tornillos.

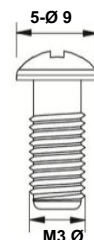

Paso 3. Conectar panel LCD al inversor con un cable de comunicación RJ45 opcional como debajo de la carta.

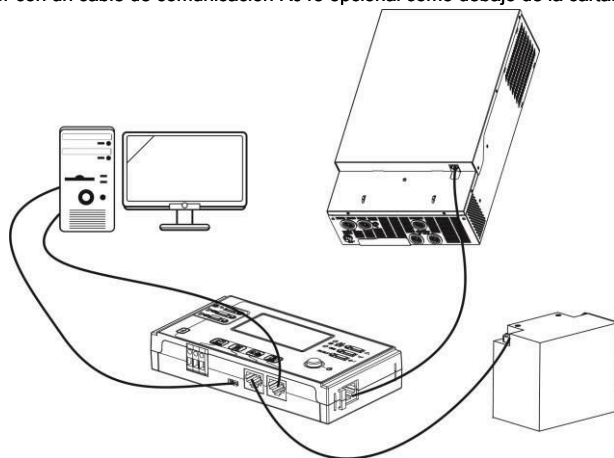

Conexión de la comunicación

Conexión en serie

Por favor, use cable de comunicación suministrado para conectar al inversor y el PC. Inserte el CD suministrado en una computadora y

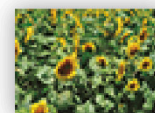

siga las instrucciones en pantalla para instalar el software de monitoreo. Para el funcionamiento detallado del software, por favor consulte el manual de usuario del software en el interior de la EC.



Conexión Bluetooth

Esta serie se basa en la tecnología Bluetooth. Usted puede simplemente ir a Google Play para instalar "WatchPower". Permite la comunicación inalámbrica de hasta 6 ~ 7 metros en un espacio abierto.

Señal de contacto seco

Hay un contacto seco (3A / 250VAC) disponible en el panel posterior. Podría ser utilizado para entregar señal a un dispositivo externo cuando el voltaje de la batería alcanza el nivel de advertencia.

Estado de la unidad	Condición	puerto seco en contacto con:		
		NC & C	NO & C	
<u>Apagado</u>	La unidad está apagada y sin salida es accionado.	Cerca	Abierto	
Encendido	<u>La salida es por USB desde Utilidad.</u>	Cerca	Abierto	
	La salida se alimenta de energía de la batería o la energía solar.	Abierto	Cerca	
	Programa conjunto 01 como USB (utilidad primero)	voltaje de la batería <Advertencia de baja tensión DC	Cerca	Abierto
		voltaje de la batería> etapa de ajuste de valor en el Programa 13 o de carga de la batería alcanza flotante	Cerca	Abierto
	Programa 01 se establece como SBU (prioridad SBU) o SUB (primera solar)	voltaje de la batería <Valor del parámetro en el Programa 12	Abierto	Cerca
		voltaje de la batería> etapa de ajuste de valor en el Programa 13 o de carga de la batería alcanza flotante	Cerca	Abierto

Comunicación BMS

Si se conecta a la batería de litio, es solicitado para comprar un cable de comunicación especial. Para la comunicación detallada BMS y de instalación, compruebe el Apéndice B - Instalación BMS Comunicación.



Polígono industrial La Dehesa
 C/ Dehesa Vieja, nº2 Nave 16
 28052 Madrid (Spain)
 Tel. (+34) 918 021 649
 Fax. (+34) 917 750 542
 info@masterbattery.es

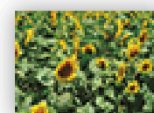

OPERACIÓN

Encendido / apagado

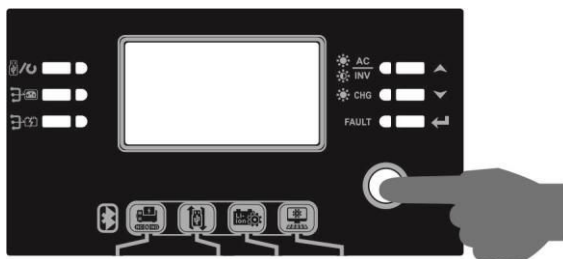

Una vez que la unidad se ha instalado correctamente y las baterías están conectadas así, sólo tiene que pulsar On / Off (que se encuentra en el botón de la caja) para encender la unidad.

Panel operación y visualización

El panel de operación y la pantalla, se muestra en la tabla a continuación, es en el panel frontal del inversor. Incluye tres indicadores, cuatro teclas de función y una pantalla LCD, que indica el estado operativo y la información de potencia de entrada / salida.

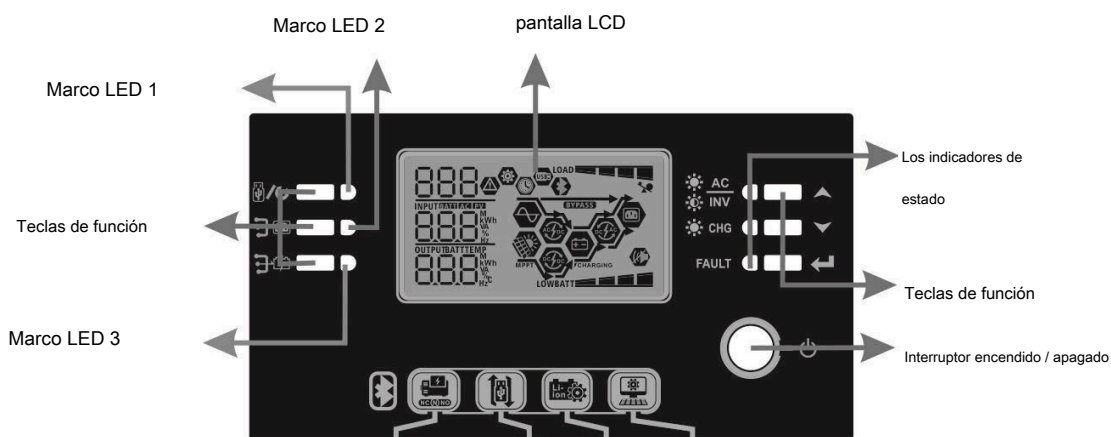

Indicadores LED

Indicador LED			mensajes	
Configuración LED1	Verde	El sólido	De salida impulsado por utilidad	
LED2 Configuración	Verde	El sólido	Salida impulsado por PV	
LED3 Configuración	Verde	El sólido	Salida accionado por la batería	
Indicador de estado		Verde	El sólido	Salida está disponible en el modo de bypass
		Verde	Brillante	<u>De salida es alimentado por batería o AC en modo inversor</u>
		Verde	El sólido	Batería está completamente cargada
		Verde	Brillante	La batería se está cargando.
		rojo	El sólido	modo de Fallo
Intermitente			Modo de advertencia	

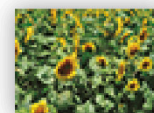

Teclas de función

Tecla de función	Descripción	
	ESC	salir del modo configuración
	ajuste de la función USB OTG	funciones Seleccione USB Up
	Abajo	Para la ultima selección
	Entrar	A la siguiente selección
	Entrar	Para confirmar la selección en el modo de ajuste o entrar al modo de ajuste

Los iconos de la pantalla LCD

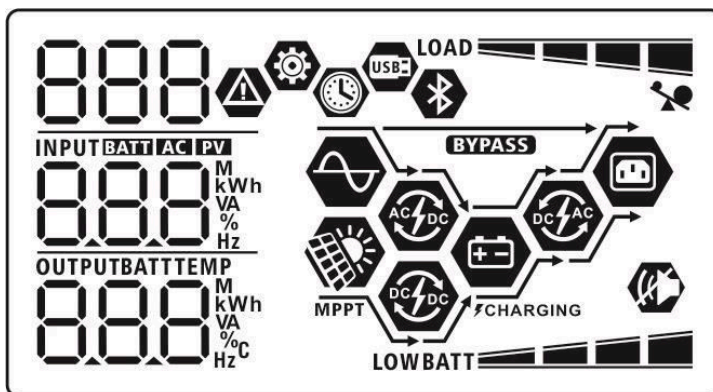

Icono	Función descriptiva	
Fuente de información de entrada		
AC	Indica la entrada AC. Indica la	
PV	entrada PV	
	Indicar la tensión de entrada, frecuencia de entrada, tensión fotovoltaica, corriente del cargador, cargador de la energía, voltaje de la batería.	
Programa de configuración y F Información Ault		
	Indica los programas de ajuste.	
	Indica los códigos de advertencia y de fallo.	
	Advertencia: intermitente con el código de advertencia.	
	Culpa: iluminación con código de fallo	
Información de salida		
	Indicar tensión de salida, frecuencia de salida, por ciento de carga, la carga en VA, carga en vatios y la corriente de descarga.	
Información de la batería		
	Indica el nivel de batería por 0-24%, 25-49%, 50-74% y 75-100% en el modo de la batería y el estado de carga en el modo de línea.	
En el modo de CA, se presentará el estado de carga de la batería . Estado		
	Voltaje de la batería	Pantalla LCD
modo de corriente constante / constante	<2V / célula	4 barras parpadean en los giros.
	2 ~ 2.083V / celular	barra inferior estará encendido y los otros tres barras parpadearán en los giros.
	2,083 ~ 2.167V / celular	Parte inferior de dos barras estarán en y las otras dos barras parpadearán en los giros.

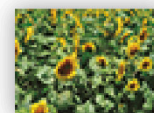

el modo de tensión > 2.167 V / célula	Parte inferior tres bares y estarán en la barra superior parpadean.	
el modo flotante. Las baterías están completamente cargadas.	4 bares estarán en.	
En el modo de batería, se presentará battery capacidad. Porcentaje de		
carga	Voltaje de la batería	Pantalla LCD
Cargar > 50%	< 1.85V / célula	LOW BATT
	1.85V / célula ~ 1.933V / celular	BATT
	1.933V / célula ~ 2.017V / celular	BATT
	> 2.017V / célula	BATT
Cargar < 50%	< 1.892V / célula	LOW BATT
	1.892V / célula ~ 1.975V / celular	BATT
	1.975V / célula ~ 2.058V / celular	BATT
	> 2.058V / célula	BATT
Cargar Información		
	Indica sobrecarga.	
LOAD	Indica el nivel de carga por 0-24%, 25-49%, 50-74% y 75-100%.	
	0% ~ 24%	25% ~ 49%
	LOAD	LOAD
	50% ~ 74%	75% ~ 100%
	LOAD	LOAD
Modo de información sobre la operación		
	Indica que la unidad se conecta a la red eléctrica.	
	Indica que la unidad se conecta al panel PV.	
BYPASS	Indica la carga es suministrada por la red eléctrica.	
	Indica el cargador utilidad circuito está funcionando.	
	Indica el cargador solar circuito está funcionando.	
	Indica el circuito inversor DC / AC está funcionando.	
	Indica que la alarma se desactiva la unidad.	
	Indica Bluetooth está conectado.	
	Indica disco USB está conectado.	
	Indica temporizador o la visualización de la hora	



Ajuste LCD

Tras mantener pulsado "

 "Botón durante 3 segundos, la unidad entrará en el modo de ajuste. Prensa "

 "O" 





botón para seleccionar la configuración de los programas. Y entonces, pulse "

 "Botón para confirmar la selección o"









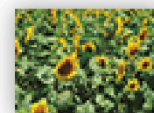

 /  "Botón para

salida.









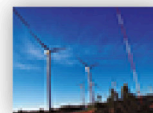















Ajuste Pr icionales:

progra metro	Descripción	opción seleccionable	
00	salir del modo configuración	Escapar 00  ESC	
01	prioridad fuente de salida: Para configurar la prioridad de carga fuente de alimentación	USB: Utilidad primero (por defecto) 01  USB	Utilidad proporcionará energía a las cargas como primera prioridad. Si la energía de utilidad no está disponible, la energía solar y la batería suministra energía de las cargas.
		SUB: Solar primero 01  SUB	La energía solar proporciona energía a las cargas como primera prioridad. Si la energía solar no es suficiente para alimentar todas las cargas conectadas, energía utilidad suministrar energía a las cargas al mismo tiempo. Batería proporciona energía a las cargas sólo cuando solar y utilidad no es suficiente.
		prioridad SBU 01  SBU	La energía solar proporciona energía a las cargas como primera prioridad. Si la energía solar no es suficiente para alimentar todas las cargas conectadas, la energía de la batería suministrará energía a las cargas al mismo tiempo. La utilidad proporciona energía a las cargas solamente cuando el voltaje de la batería cae a cualquiera de voltaje de advertencia de bajo nivel o el punto de ajuste en el programa 12 o solar y la batería no es suficiente.









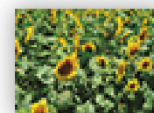







02	Corriente de carga máxima: Para configurar corriente total de carga para cargadores solares y de servicios públicos. (Max. Corriente de carga = utilidad corriente de carga + solar corriente de carga)	60A (por defecto) 02  60 ^A	Rango de ajuste de modelo de 3 KW es de 10A a 120A y el incremento de cada clic es 10A. Rango de ajuste de modelo de 5 KW es de 10A a 140A y el incremento de cada clic es 10A.
05	Tipo de Batería	AGM (por defecto) 05  AGM	inundado 05  FLD
		Usuario definido 05  USE	Si se selecciona "definido por el usuario", la tensión de carga de la batería y la tensión de corte baja de CC se pueden configurar en el programa 26, 27 y 29.
		Pylontech la batería (sólo para 5 KW) 05  PYL	Si se selecciona, los programas de 02, 26, 27 y 29 se configuran automáticamente. No hay necesidad de más ajuste.
06	reinicio automático cuando se produce una sobrecarga	desactivar el reinicio (por defecto) 06  LFD	reiniciar permitir 06  LFE
07	reinicio automático cuando se produce más de la temperatura	desactivar el reinicio (por defecto) 07  LFD	reiniciar permitir 07  LFE
09	Frecuencia de salida	50Hz (por defecto) 09  50 _{Hz}	60Hz 09  60 _{Hz}









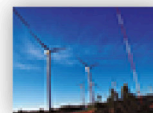



10	operación lógica	De forma automática (por defecto)  	Si se selecciona y utilidad está disponible, el inversor funcionará en el modo de línea. Una vez que la utilidad es inestable, el inversor funcionará en modo bypass si la función de derivación no está prohibido en el programa 23.
		Modo en línea  	Si se selecciona, inversor funcionará en el modo de línea cuando la utilidad es disponible.
		Modo ecologico  	Si se selecciona y de derivación no está prohibido en el programa 23, el variador funciona en el modo ECO está disponible cuando la utilidad.
11	La corriente máxima de carga de utilidad Nota: Si el valor de ajuste en el programa 02 es menor que en el programa en el 11, el inversor se aplica corriente de carga del programa 02 para el cargador de utilidad.	2A  	10 A  
		20A  	30A (por defecto)  
		40A  	50A  
		60A  	
12	Ajuste del punto de tensión de nuevo a la hora de seleccionar fuente de servicio (prioridad SBU) "SBU" o "SUB" (First Solar) en el programa 01	configuración predeterminada 3 KW: 23.0V  	configuración por defecto de 5 KW: 46.0V  









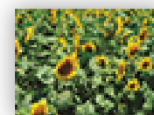
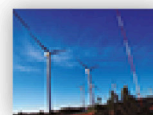



		<p>Rango de ajuste de modelo de 3 KW es de 22.0V a 28.5V y el incremento de cada clic es 0.5V.</p> <p>Rango de ajuste de modelo de 5 KW es de 44.0V a 57.0V y el incremento de cada clic es 1.0V.</p>		
13	<p>Ajuste del punto de tensión de nuevo a modo de batería cuando se selecciona (prioridad SBU) "SBU" o "SUB" (First Solar) en el programa 01</p>	<p>modelo 3KW: El rango de ajuste es de 24.0V a 32.0V y <u>Valor mínimo de cada clic es 0.5V.</u></p> <table border="1"> <tr> <td> <p>La batería está totalmente cargada</p> <p>13 </p> <p>BATT FUL</p> </td> <td> <p>27.0V (por defecto)</p> <p>13 </p> <p>BATT 27.0^v</p> </td> </tr> </table>	<p>La batería está totalmente cargada</p> <p>13 </p> <p>BATT FUL</p>	<p>27.0V (por defecto)</p> <p>13 </p> <p>BATT 27.0^v</p>
<p>La batería está totalmente cargada</p> <p>13 </p> <p>BATT FUL</p>	<p>27.0V (por defecto)</p> <p>13 </p> <p>BATT 27.0^v</p>			
13	<p>Ajuste del punto de tensión de nuevo a modo de batería cuando se selecciona (prioridad SBU) "SBU" o "SUB" (First Solar) en el programa 01</p>	<p>modelo de 5 KW: El rango de ajuste es de 48.0V a 64.0V y el incremento de cada clic es 1.0V.</p> <table border="1"> <tr> <td> <p>La batería está totalmente cargada</p> <p>13 </p> <p>BATT FUL</p> </td> <td> <p>54.0V (por defecto)</p> <p>13 </p> <p>BATT 54.0^v</p> </td> </tr> </table>	<p>La batería está totalmente cargada</p> <p>13 </p> <p>BATT FUL</p>	<p>54.0V (por defecto)</p> <p>13 </p> <p>BATT 54.0^v</p>
<p>La batería está totalmente cargada</p> <p>13 </p> <p>BATT FUL</p>	<p>54.0V (por defecto)</p> <p>13 </p> <p>BATT 54.0^v</p>			
dieciséis	<p>prioridad de la energía solar: Para configurar la prioridad de la energía solar para la batería y la carga</p>	<p>SBL: Energía solar para la batería primero UCB: Permitir que el programa para cargar la batería (por defecto)</p> <p>16 </p> <p>SbL Ucb</p>	<p>La energía solar carga la batería primero y permitir que la utilidad para cargar la batería.</p>	
		<p>SBL: Energía solar para la batería primero UdC: No permitir utilidad para cargar la batería</p> <p>16 </p> <p>SbL UdC</p>	<p>carga de la batería de energía solar primero y no permitir la utilidad para cargar la batería.</p>	
		<p>SLB: Energía solar para la carga primero UCB: Permitir que el programa para cargar la batería</p> <p>16 </p> <p>SLb Ucb</p>	<p>La energía solar proporciona energía a la carga primeramente, y también permite que la utilidad para cargar la batería.</p>	







		<p>SLB: Energía solar para la carga primero</p> <p>UdC: No permitir utilidad para cargar la batería</p> <p>16 </p> <p>SLB</p> <p>UdC</p>	<p>La energía solar proporciona energía a la carga primero y no permite la utilidad para cargar la batería.</p>
18	control de alarma	<p>Activa la alarma (por defecto)</p> <p>18 </p> <p>60N</p>	<p>Alarma apagada</p> <p>18 </p> <p>60F</p>
19	Retorno automático a la pantalla de visualización por defecto	<p>Volver a los valores de la pantalla de visualización (por defecto)</p> <p>19 </p> <p>ESP</p>	<p>Si se selecciona, no importa cómo los usuarios cambian la pantalla de visualización, volverá automáticamente a la pantalla de visualización por defecto (tensión de tensión / salida de entrada) después de pulsar ningún botón durante 1 minuto.</p>
		<p>Permanecer en la última pantalla</p> <p>19 </p> <p>1EP</p>	<p>Si se selecciona, la pantalla se quedará en el último usuario de la pantalla cambia finalmente.</p>
20	control de retroiluminación	<p>Luz de fondo (por defecto)</p> <p>20 </p> <p>L0N</p>	<p>Luz de fondo apagada</p> <p>20 </p> <p>L0F</p>
22	Pitidos mientras se interrumpe fuente primaria	<p>Activa la alarma (por defecto)</p> <p>22 </p> <p>A0N</p>	<p>Alarma apagada</p> <p>22 </p> <p>A0F</p>
23	Función de puente:	<p>Bypass Prohibida</p> <p>23 </p> <p>6YF</p>	<p>Si se selecciona, el inversor no funcionará en los modos de derivación / ECO.</p>









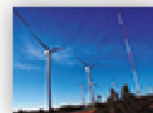

23	Función de puente:	desactivar el bypass 23  byd	Si se selecciona y botón de Encendido se presiona sobre, el inversor puede funcionar en modo bypass / ECO sólo si la utilidad está disponible.
		Bypass habilitar (por defecto) 23  byE	Si se selecciona y ningún poder asunto sobre el botón se pulsa o no, el inversor puede funcionar en modo de derivación si la utilidad está disponible.
25	Código de Registro de Faltas	active para grabación 25  FEN	desactivar el registro (por defecto) 25  FdS
26	tensión de carga a granel (tensión de CV)	configuración predeterminada 3 KW: 28.2V configuración por defecto de 5 KW: 56.4V 26  CV BATT 28.2V	configuración por defecto de 5 KW: 56.4V 26  CV BATT 56.4V
		Si se selecciona la auto-definido en el programa 5, este programa se puede configurar. Rango de ajuste es de 24.0V a 32.0V para el modelo de 3 KW y 48.0V a 64.0V para el modelo de 5 KW. Cía Re-Ment de cada clic es 0.1V.	
27	tensión de carga flotante	configuración predeterminada 3 KW: 27.0V configuración por defecto de 5 KW: 54.0V 27  FLV BATT 27.0V	configuración por defecto de 5 KW: 54.0V 27  FLV BATT 54.0V
		Si se selecciona la auto-definido en el programa 5, este programa se puede configurar. Rango de ajuste es de 24.0V a 32.0V para el modelo de 3 KW y 48.0V a 64.0V para el modelo de 5 KW. En Crement de cada clic es 0.1V.	
28	modo de salida AC * Esta configuración es capaz de establecer sólo cuando el inversor se encuentra en modo de espera, asegúrese de que de encendido / apagado se encuentra en estado "OFF".	Soltero 28  SIG	Cuando la unidad se utiliza solo, por favor seleccione "SIG" en el programa 28.
		Paralela 28  PAL	Cuando se utilizan las unidades en paralelo para la aplicación de una sola fase, por favor seleccione "PAL" en el programa 28. Por favor refiérase a 5-1 para obtener información detallada.



28	<p>modo de salida AC</p> <p>* Esta configuración es capaz de establecer sólo cuando el inversor se encuentra en modo de espera, asegúrese de que de encendido / apagado se encuentra en estado "OFF".</p>	<p>fase L1</p> <p>28 </p> <p>3P1</p>	<p>Cuando las unidades se hacen funcionar en la solicitud de 3-fase, selecciona "3PX" para definir cada inversor. Se requiere tener al menos 3 inversores o máximo 9 inversores para apoyar el equipo de tres fases. Se requiere tener al menos un inversor en cada fase o es hasta cuatro inversores en una fase. Por favor, se refiere a 5-2 para obtener información detallada. Por favor, seleccione "3P1" en el programa 28 para los inversores conectados a L1 fase, "3P2" en el programa 28 para los inversores conectados a L2 fase y "3P3" en el programa 28 para los inversores conectados a la fase L3.</p> <p>Asegúrese de conectar el cable de corriente de emisión para las unidades que se encuentran en la misma fase.</p> <p>No conecte el cable de corriente Compartir <u>entre unidades en diferentes fases.</u></p>
29	<p>voltaje de corte bajo CC:</p> <ul style="list-style-type: none"> Si la energía de la batería es la única fuente de alimentación disponible, el inversor se apagará. Si la energía fotovoltaica y la energía de la batería están disponibles, el inversor se cargará la batería sin salida de corriente alterna. Si la energía fotovoltaica, energía de la batería y la utilidad son todos disponibles, inversor transferirá a modo de línea y proporcionar la potencia de salida a las cargas. 	<p>configuración predeterminada 3 KW: 21.0V configuración por defecto de 5 KW: 42.0V</p> <p>29 </p> <p>00</p> <p>BATT</p> <p>2 10^v</p>	<p>29 </p> <p>00</p> <p>BATT</p> <p>420^v</p> <p>Si se selecciona la auto-definido en el programa 5, este programa se puede configurar. rango de ajuste es de 20.0V a 27.0V para el modelo de 3 KW y 40.0V a 54.0V para el modelo de 5 KW. Incremento de cada clic es 0.1V. voltaje de corte bajo de CC se fijará en el valor de ajuste no importa qué porcentaje de la carga está conectada.</p>
32	tiempo de carga a granel	<p>Auto-tiempo de carga (por defecto)</p> <p>32 </p> <p>Aut</p>	<p>5 minutos</p> <p>32 </p> <p>5</p> <p>Si se selecciona "definido por el usuario" en el programa 05, este programa se puede configurar. Rango de ajuste es de 5 minutos a 900min. Incremento de cada clic es de 5 minutos. De lo contrario, mantener el tiempo de auto-carga.</p>



33	ecualización de la batería	<p>ecualización de la batería permiten igualación</p> <p>33 </p> <p>EEN</p>	<p>desactivar la batería</p> <p>(defecto)</p> <p>33 </p> <p>EdS</p>
Si "inundado" o se selecciona "definido por el usuario" en el programa 05, este programa se puede configurar.			
34	voltaje de ecualización de la batería	<p>configuración predeterminada 3 KW: 29.2V</p> <p>34 </p> <p>E4</p> <p>BATT</p> <p>29.2_v</p>	<p>configuración por defecto de 5 KW: 58.4V</p> <p>34 </p> <p>E4</p> <p>BATT</p> <p>58.4_v</p>
Rango de ajuste es de 24.0V a 32.0V para el modelo de 3 KW y 48.0V a 64.0V para el modelo de 5 KW. Cía Re-Ment de cada clic es 0.1V.			
35	Batería igualó el tiempo	<p>60min (por defecto)</p> <p>35 </p> <p>60</p>	Rango de ajuste es de 5 minutos a 900min. Incremento de cada clic es de 5 minutos.
36	Batería igualó el tiempo de espera	<p>120 minutos (por defecto)</p> <p>36 </p> <p>120</p>	Configuración de intervalo es de 5 min a 900 min. Incremento de cada clic es 5 min.
37	intervalo de ecualización	<p>30 días (por defecto)</p> <p>37 </p> <p>30d</p>	rango de ajuste es de 0 a 90 días. Incremento de cada clic es de 1 día
39	Ecuación activa inmediatamente	<p>Desactivar (predeterminado)</p> <p>39 </p> <p>AdS</p>	<p>Habilitar</p> <p>39 </p> <p>AEN</p>
<p>Si la función de ecualización se activa en el programa 33, este programa se puede configurar. Si "Activar" se selecciona en este programa, que es para activar la ecualización de la batería inmediatamente y página principal LCD espectáculos</p> <p>"E9". Si se selecciona "Desactivar", se cancelará la función de estabilización, hasta la próxima vez que llega ecualización activa basado en el programa 37</p> <p>ajuste. En este momento, " E9 "No se muestra en la página principal del LCD.</p>			

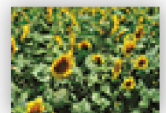

40	Restablecer todos los datos almacenados para la energía fotovoltaica generada y la energía de carga de salida	No ponga a cero (por defecto) 40 nrt	Reiniciar 40 rst
93	Borrará todos los datos de registro	No ponga a cero (por defecto) 93 nrt	Reiniciar 93 rst
94	registro de datos de intervalo registrado * El número máximo del registro de datos es 1440. Si se ha acabado 1440, que se re-escribir el primer registro.	3 minutos 94 3	5 minutos 94 5
		10 minutos (por defecto) 94 10	20 minutos 94 20
		30 minutos 94 30	60 minutos 94 60
95	ajuste del tiempo - Minuto	95 n n 00	Para el ajuste minutos, el intervalo es de 00 a 59.
96	ajuste de la hora - Hora	96 HOU 00	Por ajuste de la hora, el rango es de 00 a 23.
97	Día Tiempo setting-	97 DAY 01	Para el ajuste de los días, el rango es de 00 a 31.
98	Mes tiempo setting-	98 MON 01	Para el ajuste de mes, el rango es de 01 a 12.

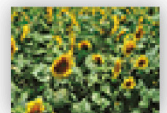

99	ajuste de tiempo - Año		Para el ajuste del año, el rango va desde el 17 a de 99.
----	------------------------	--	--

Ajuste de la función USB

Por favor, inserte el disco USB al puerto USB (). Presione y mantenga " / "Botón durante 3 segundos para entrar en la función USB

modo de ajustes. Estas funciones incluyen para actualizar el firmware del inversor, registro de datos de exportación y re-escribir los parámetros internos de disco USB.

Procedimiento	Pantalla LCD
Paso 1: Presione y mantenga " / "botón durante 3 segundos"para entrar en el modo de ajuste de la función USB.	
Paso 2: Prensa " / ", " " " " " "botón"para entrar en los programas de ajuste seleccionables.	

Paso 3: súplicas E Seleccione el programa de ajuste siguiendo cada procedimiento.

Programa#	Procedimiento de operación	Pantalla LCD
: Actualización de firmware	Si al presionar " / "botón"para proceder a la función de actualización del firmware. Si el función seleccionada está listo, la pantalla LCD mostrará " ". Por favor, pulse " / "botón" para confirmar la selección de nuevo.	
: Re-escribir los parámetros internos	Prensa " "Para seleccionar'Sí'o" "Para seleccionar'No'. Entonces presione " / "botón"para salir del modo de ajuste.	
: registro de datos de exportación	Si al presionar " "botón de"registro para exportar datos desde el disco USB al inversor. Si función seleccionada está listo, la pantalla LCD mostrará " ". Por favor, pulse " / "botón" para confirmar la selección de nuevo.	

NOTA IMPORTANTE: Después de ejecutar esta función, los programas de ajuste LCD parcial serán bloqueados. Para obtener información detallada, consulte a su instalador directamente.



Si se pulsa ningún botón durante 1 minuto, volverá automáticamente a la pantalla principal.

Mensaje de error por USB funciones On-The-Go: Código de error

	mensajes
U01	No se detecta ningún disco USB.
U02	disco USB está protegido contra copia.
U03	Documentar dentro del disco USB con formato incorrecto.

Si se produce algún error, el código de error sólo mostrará 5 segundos. Después de 5 segundos, se volverá automáticamente a la pantalla de visualización.

Configuración de pantalla

La información de la pantalla LCD se cambiará a su vez pulsando el botón "UP" o "DOWN". los

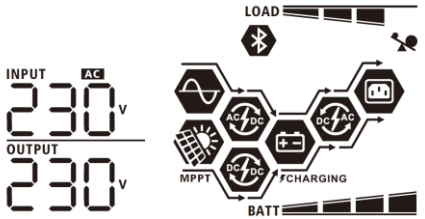
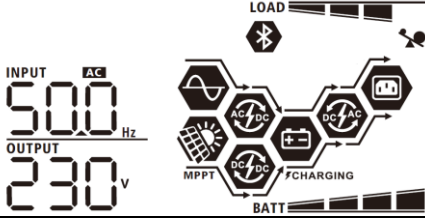
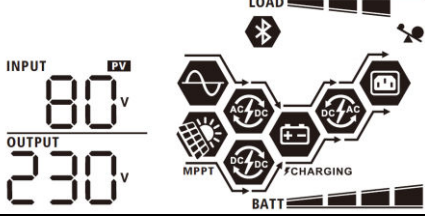
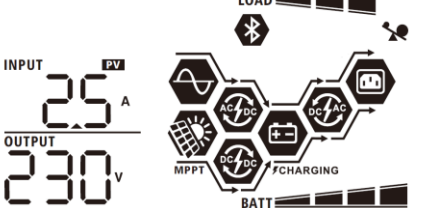

información selectiva se cambiará según el siguiendo órdenes:

información seleccionable	pantalla LCD
voltaje de entrada / Tensión de salida (por defecto la pantalla de visualización)	= Tensión de entrada 230V, 230V tensión de salida = 
frecuencia de entrada	Frecuencia de entrada 50 Hz = 
tensión fotovoltaica	tensión PV = 80V 
actual PV	actual PV = 2.5A 



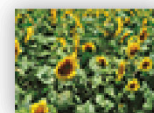

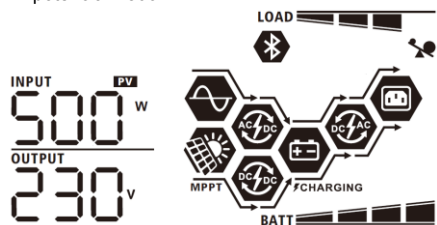
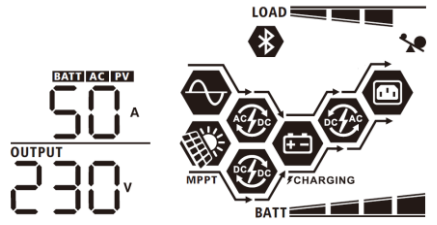
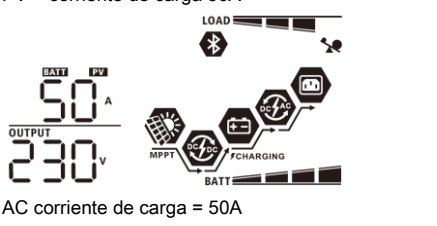
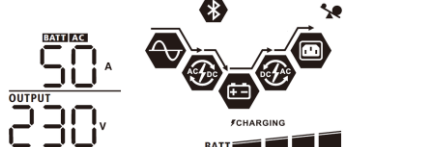
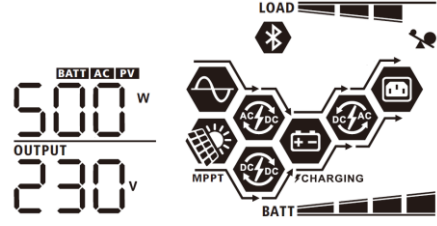
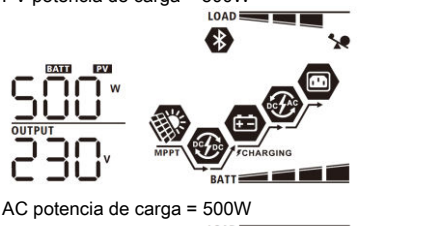
Polígono industrial La Dehesa
 C/ Dehesa Vieja, nº2 Nave 16
 28052 Madrid (Spain)
 Tel. (+34) 918 021 649
 Fax. (+34) 917 750 542
 info@masterbattery.es

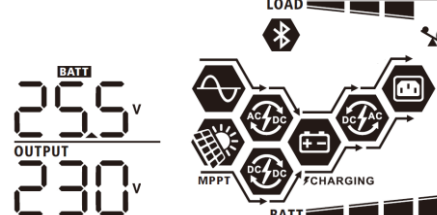

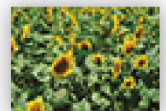
<p>energía fotovoltaica</p>	<p>PV potencia = 500W</p> 
<p>Corriente de carga</p>	<p>AC y corriente de carga PV = 50A</p>  <p>PV = corriente de carga 50A</p>  <p>AC corriente de carga = 50A</p> 
<p>potencia de carga</p>	<p>AC y PV potencia de carga = 500W</p>  <p>PV potencia de carga = 500W</p>  <p>AC potencia de carga = 500W</p> 
<p>voltaje de la batería y la tensión de salida</p>	<p>voltaje de la batería = 25.5V, la tensión de salida = 230</p> 

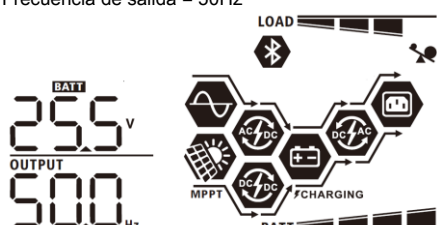
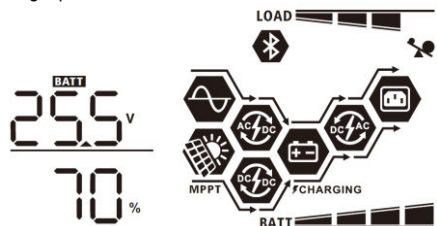
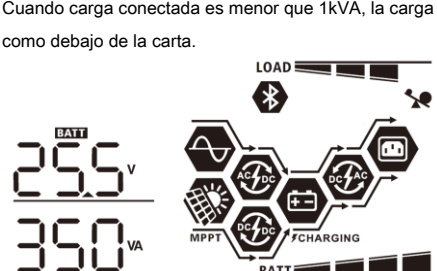
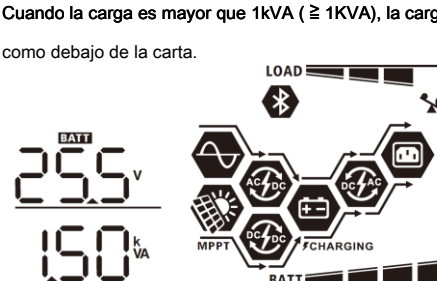

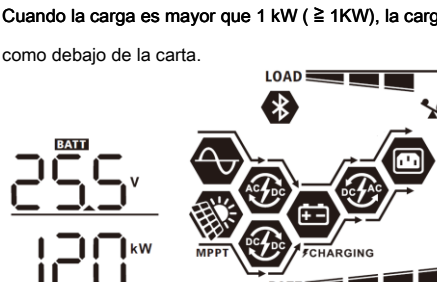
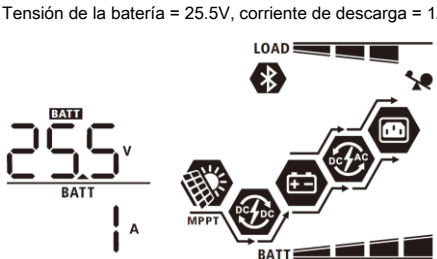
<p>Frecuencia de salida</p>	<p>Frecuencia de salida = 50Hz</p> 
<p>porcentaje de carga</p>	<p>Cargar por ciento = 70%</p> 
<p>Carga en VA</p>	<p>Cuando carga conectada es menor que 1kVA, la carga en VA presentará XXXVa como debajo de la carta.</p>  <p>Cuando la carga es mayor que 1kVA ($\geq 1kVA$), la carga en VA presentará x.kkVA como debajo de la carta.</p> 
<p>Carga en vatios</p>	<p>Cuando la carga es inferior a 1 kW, la carga en W presentará xxxW como debajo de la carta.</p>  <p>Cuando la carga es mayor que 1 kW ($\geq 1kW$), la carga en W presentará x.kkW como debajo de la carta.</p> 
<p>voltaje de la batería / DC corriente de descarga</p>	<p>Tensión de la batería = 25.5V, corriente de descarga = 1A</p> 

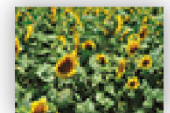
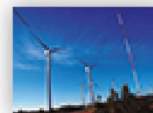

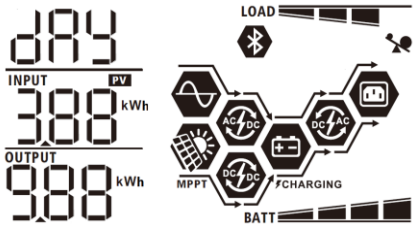
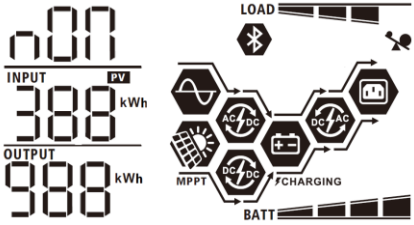
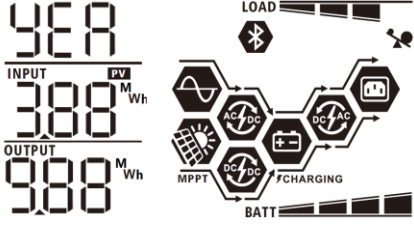
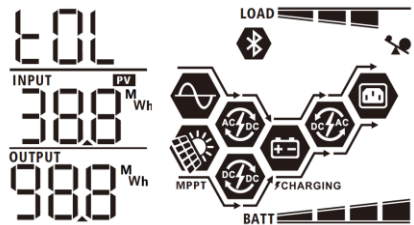
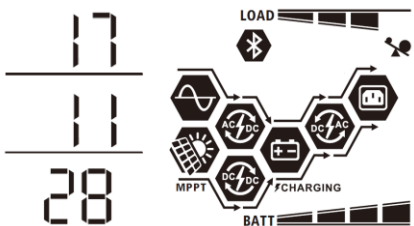
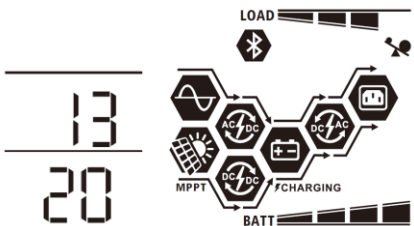

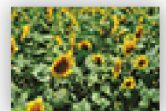

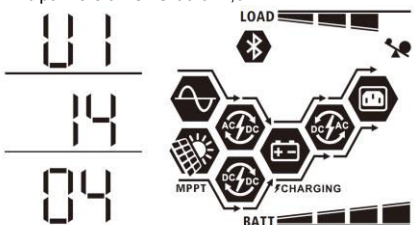
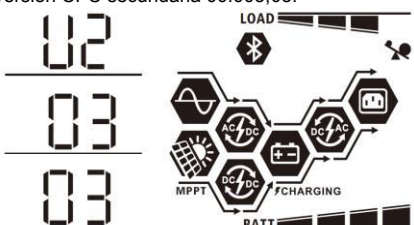
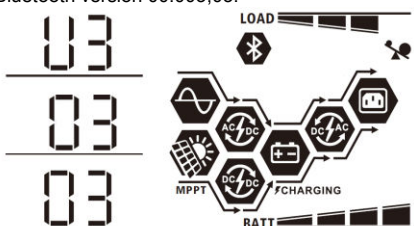
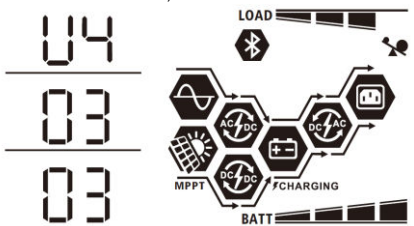

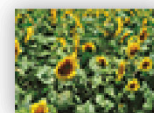
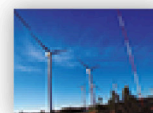
<p>la energía fotovoltaica generada ese día y la energía de salida de carga actual</p>	<p>la energía fotovoltaica generada Hoy = 3.88kWh, la energía de salida de carga = Hoy 9.88kWh.</p> 
<p>la energía fotovoltaica genera esta energía de salida de mes y de carga de este mes.</p>	<p>la energía fotovoltaica genera este mes = 388kWh, la energía de salida de carga de este mes = 988kWh.</p> 
<p>la energía fotovoltaica genera esta energía la producción del año y la carga de este año.</p>	<p>la energía fotovoltaica genera energía este año = 3.88MWh, la energía de salida de carga este año = 9.88MWh.</p> 
<p>energía PV genera totalmente y la energía total de salida de carga.</p>	<p>La energía total PV hasta ahora = 38.8MWh, la energía de salida total de carga hasta ahora = 98.8MWh.</p> 
<p>fecha real.</p>	<p>fecha real 28 de Nov, 2017.</p> 
<p>Tiempo real.</p>	<p>en tiempo real 13:20.</p> 



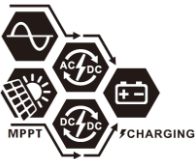



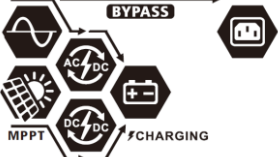
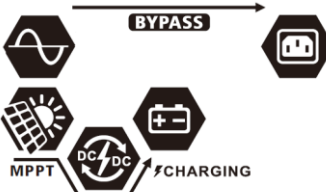

<p>Versión CPU principal de cheques.</p>	<p>Principal versión CPU 00.014,04.</p> 
<p>La comprobación de versión secundaria de la CPU.</p>	<p>versión CPU secundaria 00.003,03.</p> 
<p>Bluetooth comprobación de versión.</p>	<p>Bluetooth versión 00.003,03.</p> 
<p>SCC comprobación de versión</p>	<p>SCC versión 00.003,03.</p> 

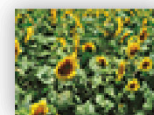
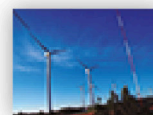

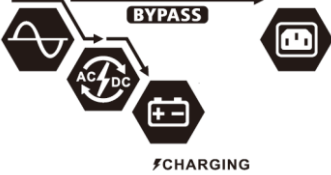
Modo de funcionamiento Descripción

Modo de operación	Descripción	pantalla LCD
<p>Modo de espera</p> <p>Nota:</p> <p>* Modo de espera: El inversor no está activada todavía, pero en este momento, el inversor puede cargar la batería sin salida de corriente alterna.</p>	<p>No hay salida es suministrada por la unidad pero todavía puede cargar las baterías.</p>	<p>Carga por la utilidad y la energía fotovoltaica.</p>  <p>Carga por la utilidad.</p>  <p>Carga por energía fotovoltaica.</p>  <p>Sin carga.</p> 
<p>Avería modo de</p> <p>Nota:</p> <p>* Modo de fallo: Los errores se deben a errores del circuito dentro o razones externos, tales como exceso de temperatura, la salida en cortocircuito y así sucesivamente.</p>	<p>La utilidad puede pasar por alto.</p>	<p>No se carga y Bypass</p>  <p>No se carga</p> 
<p>Modo Bypass / ECO</p>	<p>La unidad proporcionará energía de salida de la utilidad. la energía fotovoltaica y la utilidad pueden cargar las baterías.</p>	<p>Carga por la utilidad y la energía fotovoltaica.</p>  <p>Carga por PV</p> 



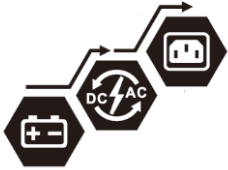

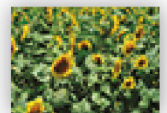







<p>Modo Bypass / ECO</p>	<p>La unidad proporcionará energía de salida de la utilidad, la energía fotovoltaica y la utilidad pueden cargar las baterías.</p>	<p>Carga por la utilidad</p>  <p>No se carga</p> 
<p>Modo de línea</p>	<p>La unidad proporcionará una potencia de salida de la red eléctrica. También cargar la batería en modo de línea.</p>	<p>Carga por la utilidad y la energía fotovoltaica.</p>  <p>Carga por la utilidad.</p> 
<p>Modo batería</p>	<p>La unidad proporcionará una potencia de salida de la batería y la energía fotovoltaica.</p>	<p>Energía de la batería y la energía fotovoltaica.</p>  <p>la energía fotovoltaica suministrará energía a las cargas y cargar la batería al mismo tiempo.</p>  <p>Energía de la batería solamente.</p> 



Código de falla de referencia

Código de fallo	Avería Evento	icono en
01	El ventilador está bloqueado cuando el inversor está apagado.	F01
02	Exceso de temperatura	F02
03	voltaje de la batería es demasiado alto	F03
04	voltaje de la batería es demasiado baja	F04
05	Salida de corto circuito o temperatura más es detectado por componentes del convertidor internos.	F05
06	tensión de salida es demasiado alto.	F06
07	Tiempo de sobrecarga a cabo	F07
08	la tensión del bus es demasiado alto	F08
09	Bus suave Iniciar error	F09
50	PFC sobre corriente	F50
51	OP sobre corriente	F51
52	la tensión del bus es demasiado baja	F52
53	Inversor de arranque suave falló	F53
55	Sobre voltaje DC en la salida de CA	F55
56	La batería no está conectada	F56
57	Sensor de corriente no	F57
58	tensión de salida es demasiado baja	F58

Indicador de advertencia

Código de advertencia	advertencia Evento	Alarma audible	parpadeo del símbolo
01	El ventilador está bloqueado cuando el inversor está encendido.	Pitido tres veces cada segundo	01 
02	Exceso de temperatura	Ninguna	02 
03	La batería está sobrecargada	Un bip cada segundo	03 
04	Batería baja	Un bip cada segundo	04 
07	Sobrecarga	Sonar una vez cada 0,5 segundos	07  
10	La potencia de salida desclasificación	Pitido dos veces cada 3 segundos	10 
32	comunicación interrumpida	Ninguna	32 
E9	ecualización de la batería	Ninguna	E9 
6P	La batería no está conectada	Ninguna	6P  

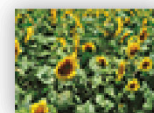

Nivelación de la batería

se añade función de eculización en regulador de carga. Se invierte la acumulación de los efectos químicos negativos como estratificación, una condición donde la concentración de ácido es mayor en la parte inferior de la batería que en la superior. La eculización también ayuda a eliminar los cristales de sulfato que podrían haber acumulado en las placas. Si no se controla, esta condición, llamada sulfatación, reducirá la capacidad total de la batería. Por lo tanto, se recomienda para igualar la batería periódicamente.

• Cómo aplicar función de eculización

Debe habilitar la función de eculización de la batería en el programa de configuración de monitoreo LCD 33 en primer lugar. A continuación, puede aplicar esta función en el dispositivo por cualquiera de los métodos siguientes:

intervalo de eculización 1. Ajuste en el programa 37.

2. La eculización activa inmediatamente en el programa 39.

• Cuando a igualar

En etapa de flotación, cuando se llegó el intervalo de ajuste de eculización (ciclo de eculización de la batería), o eculización se activa inmediatamente, el controlador comenzará a entrar en fase de eculización.

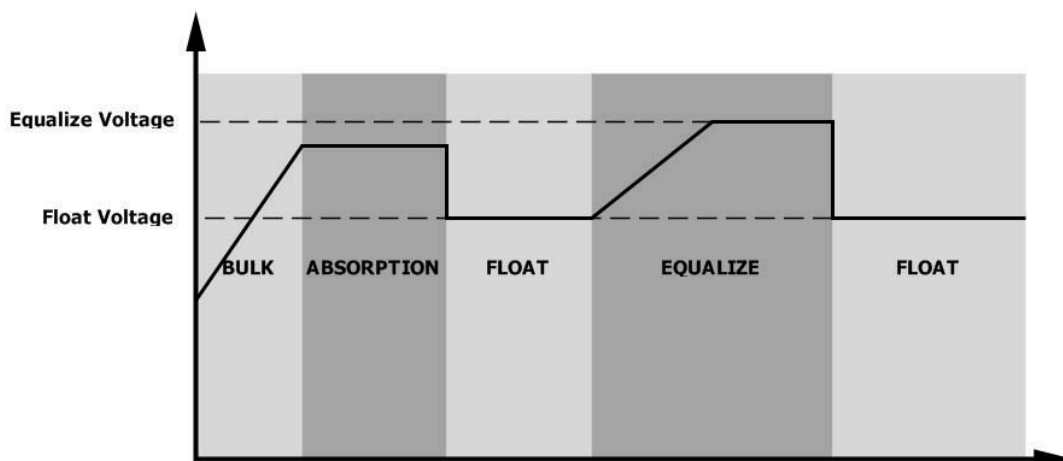

• Equiparar el tiempo de carga y el tiempo de espera

En la etapa de eculización, el controlador suministrará energía para cargar la batería tanto como sea posible hasta que la tensión de la batería aumenta a tensión de compensación de la batería. A continuación, se aplica la regulación de voltaje constante para mantener la tensión de la batería a la tensión de igualación de baterías. La batería se mantendrá en la etapa de eculización hasta que se llegó ajuste de tiempo de batería igualado.

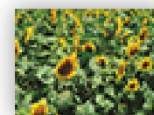
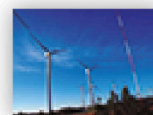
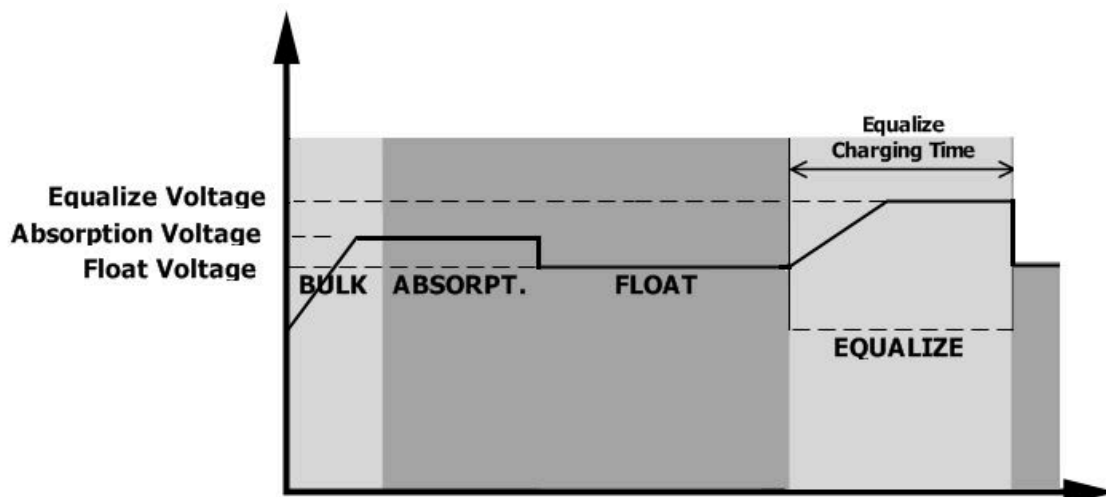

Sin embargo, en la etapa de equalización, cuando la batería igualó tiempo ha caducado y voltaje de la batería no se eleva hasta el punto de tensión de compensación de la batería, el regulador de carga se extenderá la batería igualó tiempo hasta que el voltaje de la batería alcanza la tensión de igualación de baterías. Si el voltaje de la batería sigue siendo inferior a la tensión equalización de la batería cuando la batería igualó el entorno de tiempo de espera ha terminado, el regulador de carga dejará de equalización y volver a flotar etapa.

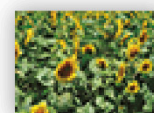
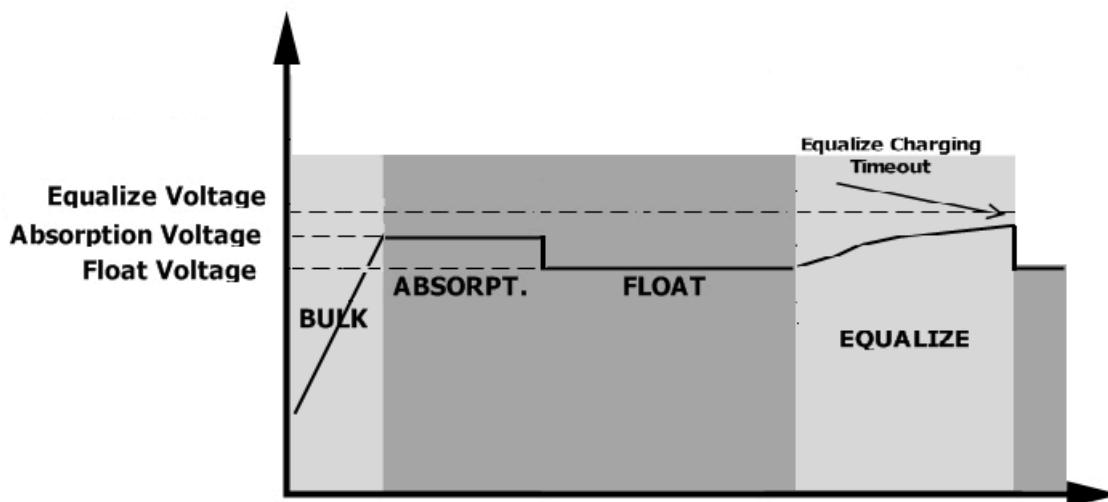

PRESUPUESTO

La tabla 1 en modo Línea de Especificaciones

MODELO DE INVERSOR	3KW	5 KW
Forma de onda de voltaje de entrada	Sinusoidal	
Tensión de entrada nominal	230Vac	
Pérdida de Baja Tensión	110Vac \pm 7V	
Baja pérdida de retorno de voltaje	120Vac \pm 7V	
Pérdida de alto voltaje	280Vac \pm 7V	
Alta pérdida de retorno de voltaje	270Vac \pm 7V	
Voltaje de entrada AC Max	300 Vac	
Frecuencia nominal de entrada	50 Hz / 60 Hz (detección automática)	
Frecuencia baja pérdida	46 (56) 1 Hz \pm	
Pérdida baja frecuencia de retorno	46,5 (57) 1 Hz \pm	
La pérdida de alta frecuencia	54 (64) 1 Hz \pm	
Pérdida máxima frecuencia de retorno	53 (63) 1 Hz \pm	
Factor de potencia	> 0.98	
Protección contra cortocircuitos de salida	el modo de línea: Circuito modo de interruptor de la batería: Circuitos Electrónicos	
Eficiencia (Modo de línea)	93% (eficacia máxima)	
Tiempo de transferencia	el modo de línea \leftrightarrow 0 ms modo de batería Inversor \leftrightarrow 4 ms de bypass	



Tabla 2 Especificaciones del modo de batería

MODELO DE INVERSOR	3KW	5 KW
Potencia de salida	3KVA / 3KW	5KVA / 5 KW
Salida de tensión de forma de onda	Onda sinusoidal pura	
Regulación de voltaje de salida	230Vac \pm 5%	
Frecuencia de salida	50Hz o 60Hz	
Eficiencia pico	90%	
Protección de sobrecarga	5s @ carga \geq 150%; 10s @ 105 carga% ~ 150%	
Capacidad de reacción	2 * potencia nominal durante 5 segundos	
Entrada de voltaje DC	24Vdc	48Vdc
Rango de operación	20Vdc -34Vdc	40Vdc -66Vdc
Tensión de arranque en frío	23Vdc	46Vdc
Advertencia de baja tensión DC		
@ Carga <50%	22.5Vdc	45.0Vdc
@ \geq 50% de carga	22.0Vdc	44.0Vdc
CC de baja tensión Advertencia Retorno		
@ Carga <50%	23.5Vdc	47.0Vdc
@ \geq 50% de carga	23.0Vdc	46.0Vdc
Tensión de corte baja DC		
@ Carga <50%	21.5Vdc	43.0Vdc
@ \geq 50% de carga	21.0Vdc	42.0Vdc
Alta Tensión Recuperación DC	32Vdc	64Vdc
Alta tensión de corte CC	34Vdc	66Vdc
No se carga Consumo	<75W	<75W



Tabla 3 Especificaciones modo de carga

Modo de carga Utilidad			
MODELO DE INVERSOR	3KW	5 KW	
Corriente de carga @ I nominal Nput Voltaje	Por defecto: 30A, max: 60A		
Abultar tensión de carga	la batería inundada	29.2Vdc	58.4Vdc
	AGM / batería de gel	28.2Vdc	56.4Vdc
Flotante Voltaje de Carga	27VCC	54Vdc	
Protección de sobrecarga	34Vdc	66Vdc	
Algoritmo de carga	3-Step		
curva de carga			

Modo de carga solar (M PPT tipo)		
MODELO DE INVERSOR	3KW	5 KW
Potencia nominal	1500W	4000W
La corriente máxima de carga	60A	80A
Eficiencia	98,0% máx.	
Max. Del campo FV y Voltaje de circuito abierto	145Vdc	
Del campo FV y Rango de voltaje de MPPT	30 ~ 115Vdc	60 ~ 115Vdc
Precisión Voltaje de la batería	+ /-0.3%	
Precisión de tensión PV	+ / -2V	
Algoritmo de carga	3-Step	
Utilidad y conjunta de carga solar		
Max Corriente de carga	120A	140A
Corriente de carga por defecto	60A	

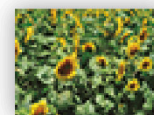
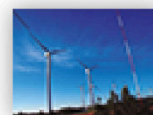

Tabla de los modos / Bypass 4 ECO Especificaciones

Modo Bypass		
MODELO DE INVERSOR	3KW	5 KW
Forma de onda de voltaje de entrada	Sinusoidal	
Pérdida de Baja Tensión	176Vac ± 7V	
Baja pérdida de retorno de voltaje	186Vac ± 7V	
Pérdida de alto voltaje	280Vac ± 7V	
Alta pérdida de retorno de voltaje	270Vac ± 7V	
Frecuencia nominal de entrada	50 Hz / 60 Hz (detección automática)	
Frecuencia baja pérdida	46 (56) 1 Hz ±	
Pérdida baja frecuencia de retorno	46,5 (57) 1 Hz ±	
La pérdida de alta frecuencia	54 (64) 1 Hz ±	
Pérdida máxima frecuencia de retorno	53 (63) 1 Hz ±	

T 5 características generales Especificaciones

MODELO DE INVERSOR	3KW	5 KW
tipo de SCC	MPPT	
Paralelo-poder	Sí	
Comunicación	RS232 y Bluetooth	
certificación de seguridad	CE	
Rango de temperatura de funcionamiento	0 ° C a 55 ° C	
Temperatura de almacenamiento	- 15 ° C ~ 60 ° C	
Humedad	5% a 95% de humedad relativa (sin condensación)	
Dimensión (D * W * H), mm	140 x 303 x 525	
Peso neto / kg	13.0	13.5

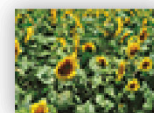
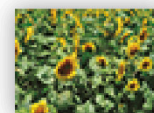

PROBLEMA S Hooting

Problema	LCD / LED / zumbador	Explicación / Causa posible	Qué hacer
La unidad se apaga automáticamente durante el proceso de inicio.	LCD / LED y el zumbador estarán activos durante 3 segundos y luego completar apagado.	El voltaje de la batería es demasiado baja (<1.91V / célula)	1. Batería Re-carga. 2. Vuelva a colocar la batería.
No hay respuesta después de la alimentación.	No hay indicación.	1. El voltaje de la batería es demasiado baja. (<1,4 V / célula) 2. polaridad de la batería está conectado invierte.	1. Comprobar si las baterías y el cableado están conectados también. 2. Batería Re-carga. 3. Vuelva a colocar la batería.
Existen alimentación, pero la unidad funciona en modo de batería.	voltaje de entrada se muestra como 0 en la pantalla LCD y LED verde parpadea.	Protector de entrada se dispara	Compruebe si el interruptor de CA se dispara y el cableado de CA está conectado también.
	El LED verde está parpadeando.	Insuficiente calidad de alimentación de CA. (Shore o generador)	1. Comprobar si los cables de corriente alterna son demasiado delgadas y / o demasiado largo. 2. Comprobar si el generador (si aplica) funciona bien o si el ajuste de voltaje de entrada es correcta. (UPS • Aparato)
	El LED verde está parpadeando. Ajuste "First Solar" como la prioridad de fuente de salida.		Cambiar la prioridad de la fuente de salida a la utilidad de primera.
Cuando la unidad está activada, el relé interno se enciende <u>y apaga repetidamente.</u> Zumbador suena continuamente y el LED rojo está encendido.	pantalla LCD y LEDs parpadean	La batería está desconectada.	Compruebe si los cables de la batería están conectados también.
	código de error 07	El error de sobrecarga. El inversor es la sobrecarga de 110% y el tiempo es de hasta.	Reducir la carga conectada desconectando algunos equipos.
	código de error 05	De salida en cortocircuito.	Compruebe si el cableado está conectado bien y quitar carga anormal.
	código de error 02	La temperatura interna del componente convertidor es superior a 100 ° C.	Compruebe si el flujo de aire de la unidad se bloquea o si la temperatura ambiente es demasiado alta.
	código de error 03	La batería está demasiado cargada.	Volver al centro de reparación.
		El voltaje de la batería es demasiado alta.	Comprobar si las especificaciones y cantidad de baterías son cumplan los requisitos.
	código de error 01	fallo del ventilador	Vuelva a colocar el ventilador.
	Código de fallo 06/58	De salida anormal (voltaje del inversor por debajo de 190Vac o es mayor que 260Vac)	1. Reducir la carga conectada. 2. Volver al centro de reparación
	Código de fallo 08/09/53/57	Los componentes internos fallaron.	Volver al centro de reparación.
	código de error 50	PFC sobre corriente o sobretensión.	Reiniciar la unidad, si el error ocurre de nuevo, por favor vuelve al centro de reparación.
	Código de fallo 51	OP sobre corriente o sobretensión.	
	código de error 52	la tensión del bus es demasiado baja.	
	código de error 55	voltaje de salida está desequilibrada.	
Código de fallo 56	La batería no está bien conectado o el fusible se quema.	Si la batería se conecta bien, por favor vuelve al centro de reparación.	

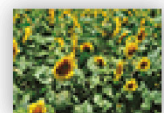

función paralela

1. Introducción

Este inversor se puede utilizar en paralelo para dos aplicaciones.

1. El funcionamiento en paralelo en una sola fase con hasta 9 unidades. La potencia de salida máxima admitida es

45KW / 45kVA.

2. Máximo 9 unidades trabajan juntos para soportar equipos de tres fases. Siete unidades de apoyo a una fase

máximo. La potencia de salida máxima admitida es 45KW / 45kVA y una fase puede ser de hasta

35KW / 35KVA

NOTA: Si esta unidad se suministra con cable de corriente y la cuota de cable paralelo, este inversor es apoyada por defecto

funcionamiento en paralelo. Usted puede saltarse la sección 3. Si no es así, tiene que adquirir el kit paralelo e instalar esta unidad siguiendo

instrucción del personal técnico profesional en distribuidor local.

2. Contenido del paquete

En Kit paralelo, se encuentran los siguientes elementos en el paquete:

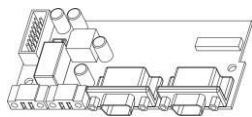

tablero paralelo



cable de comunicación paralelos que comparten el cable de corriente



3. Junta Parallel instalación Paso 1: Retire la carcasa inferior aflojando todos los tornillos como se

muestra a continuación.

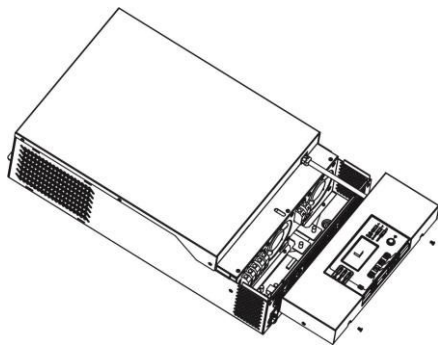

Paso 2: Retire los dos tornillos de la siguiente tabla y quitar cables 2 pines y 14 pines. Sacar la tabla bajo el tablero de comunicación.

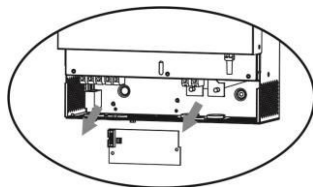

Paso 3: Retire los dos tornillos debajo de la carta como para sacar la cubierta de la comunicación en paralelo.

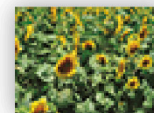
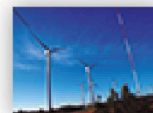
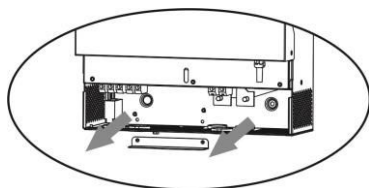

Etapa 4: Instalar nuevo tablero paralelo con 2 tornillos con fuerza.

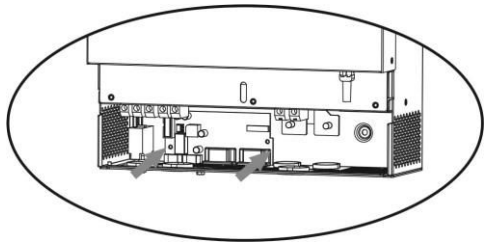

Paso 5: Vuelva a conectar 2-pin y 14-pin a la posición original, a bordo paralelo como se muestra debajo de la carta.

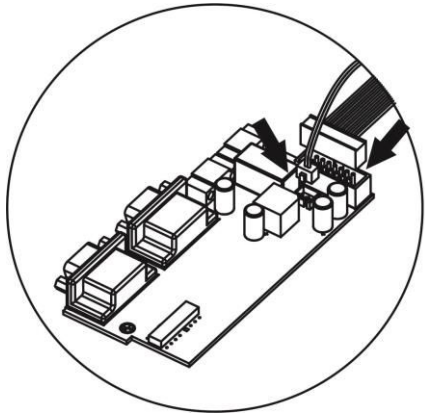

Paso 6: Ponga la cubierta de alambre de nuevo a la unidad. Ahora el inversor está proporcionando la función de funcionamiento en paralelo.

4. Montaje de la unidad

Al instalar múltiples unidades, siga debajo de la carta.

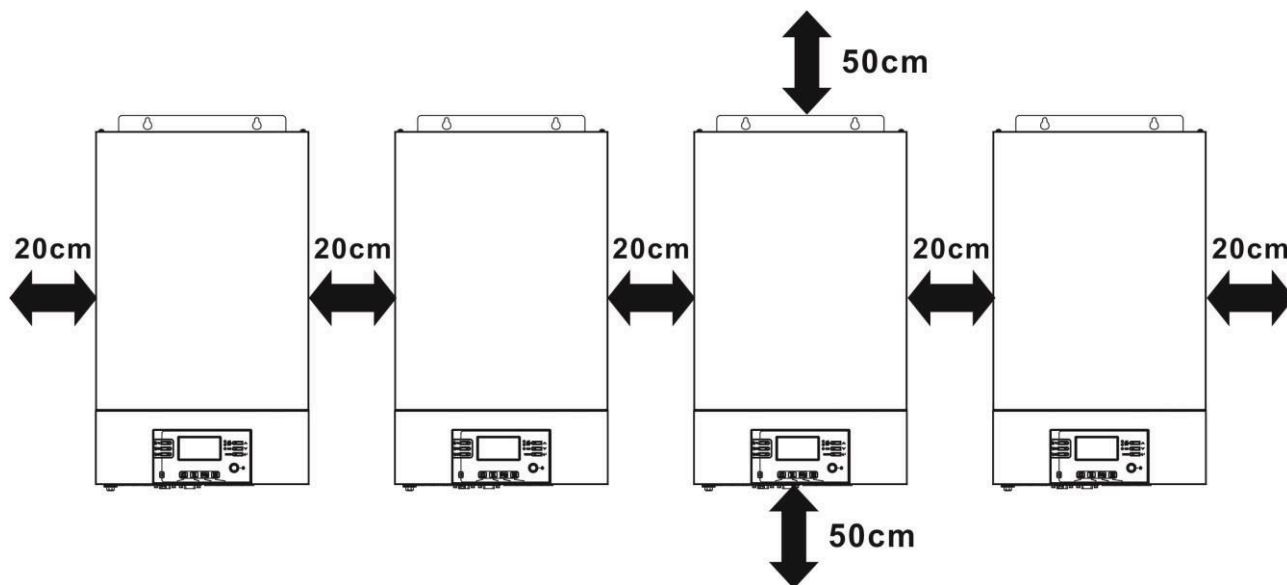

NOTA: Para la circulación de aire adecuada para disipar el calor, deje un espacio de aprox. 20 cm a un lado y aprox.

50 cm por encima y por debajo de la unidad. Asegúrese de instalar cada unidad en el mismo nivel.

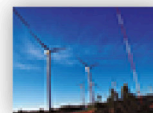

5. Conexión de cableado

El tamaño del cable de cada inversor se muestra a continuación:

cable de la batería y el tamaño recomendado para la terminal de EAC h inversor:

Tamaño modelo de alambre	Cable mm 2	Ring Terminal		El valor de torsión
		Dimensiones		
		D (mm)	L (mm)	
3KW	1 * 1 / 0AWG	60	6.4	2 ~ 3 Nm
	2 * 4AWG	44	6.4	
5 KW	1 * 1 / 0AWG	60	6.4	2 ~ 3 Nm
	2 * 4AWG	44	6.4	

terminal de anillo:

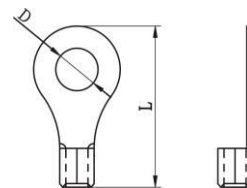

ADVERTENCIA: Asegúrese de que la longitud de todos los cables de la batería es el mismo. De lo contrario, no habrá diferencia de voltaje entre el inversor y la batería para causar inversores en paralelo no funciona.

entrada de CA recomendado una tamaño de cable de salida nd para cada inve rter:

Modelo	AWG no.	Esfuerzo de torsión
3KW	10 AWG	1.2 ~ 1.6Nm
5 KW	8 AWG	1.4 ~ 1.6Nm

Es necesario conectar los cables de cada inversor juntos. Tome los cables de la batería por ejemplo: Es necesario utilizar

un conector o la barra de distribución como una articulación para conectar los cables de la batería juntos, y luego se conectan a la batería

terminal. El tamaño del cable utilizado de articulación a la batería debe ser de tamaño X veces por cable en las tablas anteriores. "X" indica

el número de inversores conectados en paralelo.

En cuanto a la entrada y salida de CA, también siguen el mismo principio.

¡¡PRECAUCIÓN!! Por favor instalar el interruptor en la batería y el lado de entrada de corriente alterna. Esto asegurará que el inversor puede ser segura desconectada durante el mantenimiento y completamente protegido de sobre corriente de batería o de entrada de CA. las recomendadas ubicación de los interruptores montados se muestra en las figuras 5-1 y 5-2.

especificación interruptor recomendada de la batería para cada inversor:

Modelo	1 unidad*
3KW	150A / 60 VCC
5 KW	125A / 80VDC

* Si desea utilizar un solo interruptor en el lado de la batería para todo el sistema, la calificación del interruptor debe ser X veces la corriente de 1 unidad. "X" indica el número de inversores conectados en paralelo.

especificación interruptor recomendada de entrada de CA:

Modelo	2 unidades	3 unidades	4 unidades	5 unidades	6 unidades	7 unidades	8 unidades	9 unidades
3KW	80A	120A	160A	200A	240A	280A	320A	360A
5 KW	100A	150A	200A	250A	300A	350A	400A	450A

Nota 1: Además, se puede utilizar para el interruptor 40A y 50A para 3KW 5KW por sólo 1 unidad e instalar un interruptor en su AC entrada en cada inversor.

Nota 2: En cuanto a sistema trifásico, puede utilizar interruptor de 4 polos directamente y la calificación del disyuntor debe ser compatible con la limitación de corriente de fase de la fase con las unidades máximas

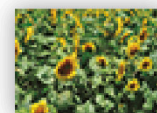

capacidad de la batería recomendada

números de inversores en paralelo	2	3	4	5	6	7	8	9
Capacidad de la batería	800AH 1200AH 1600AH	2000Ah 2400AH	2800AH 3200AH	3600AH				

¡ADVERTENCIA! Asegúrese de que todos los inversores compartirán el mismo banco de baterías. De lo contrario, los inversores serán transferidos a modo de fallo.

5-1. Operación en paralelo monofásica

Dos inversores en paralelo:

Conexión eléctrica

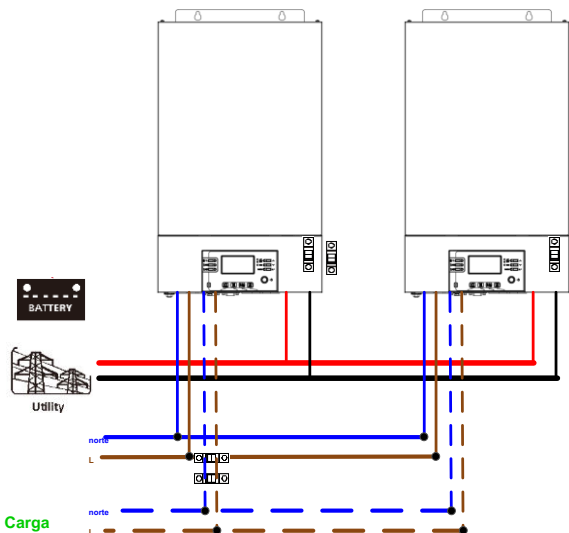

Conexión de la comunicación

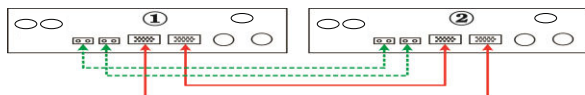

Tres inversores en paralelo:

Conexión eléctrica

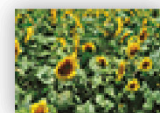
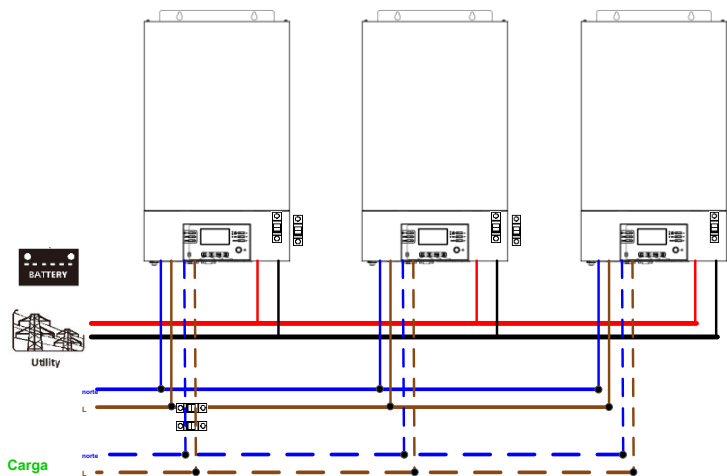

Conexión de la comunicación

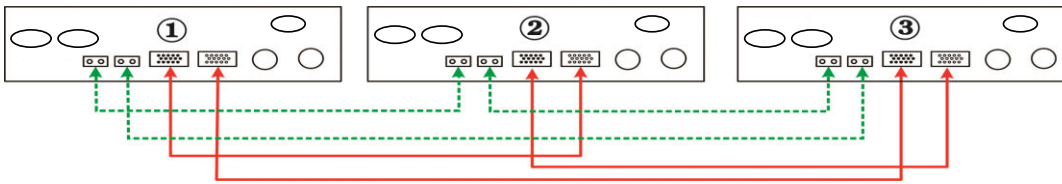

Cuatro inversores en paralelo:

Conexión eléctrica

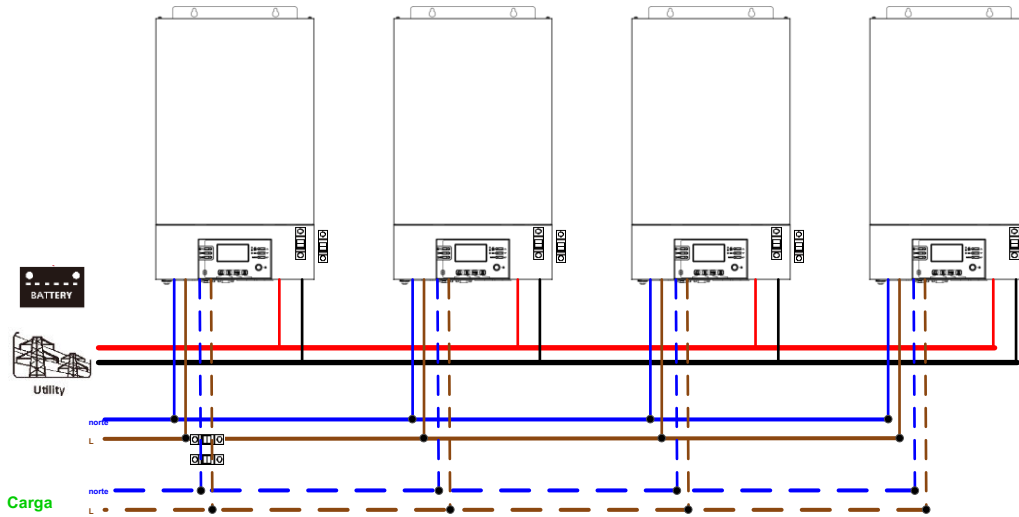

Conexión de la comunicación

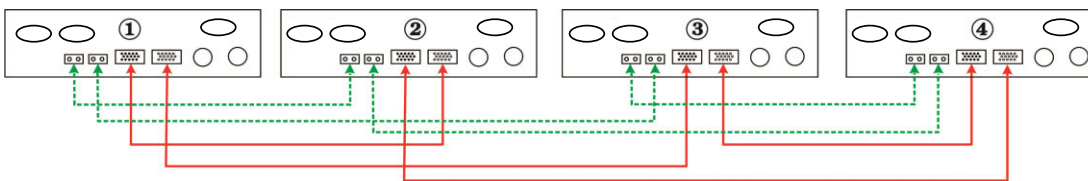

Cinco inversores en paralelo:

Conexión eléctrica

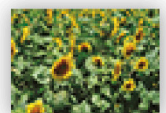
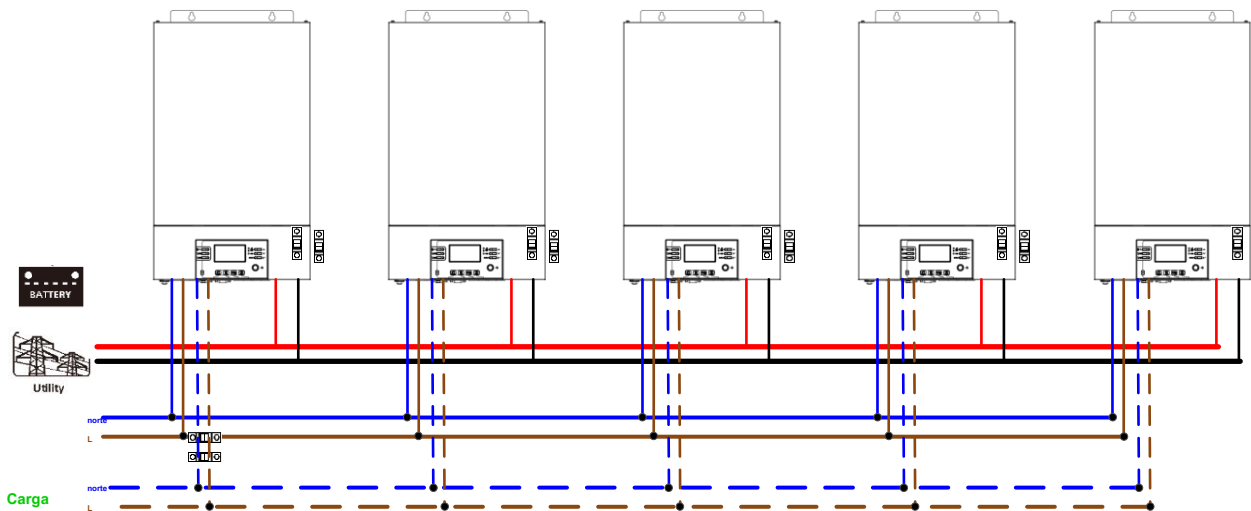

Conexión de la comunicación

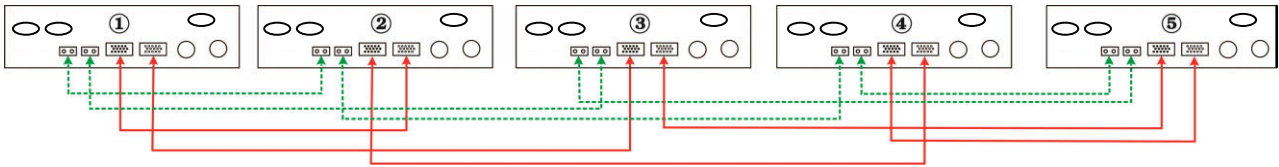

Seis inversores en paralelo:

Conexión eléctrica

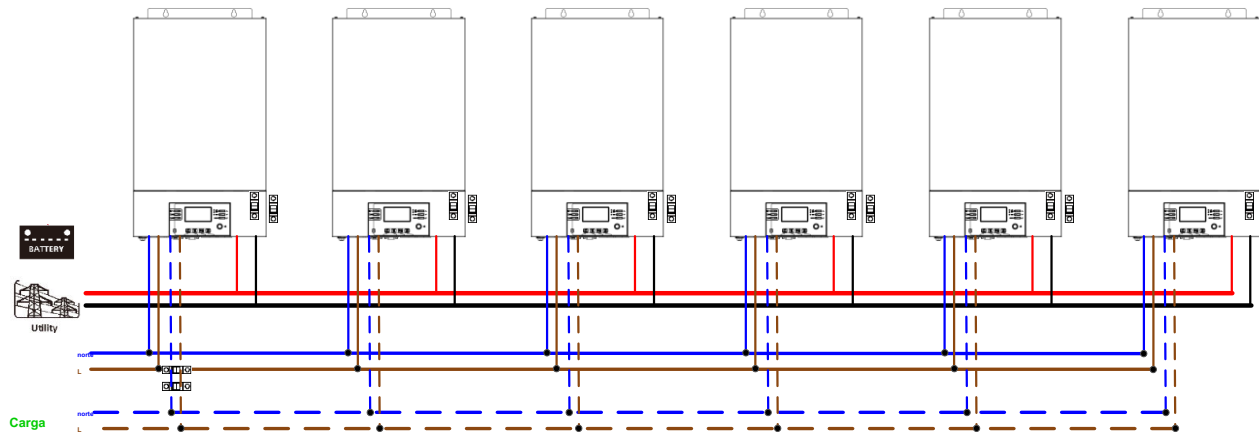

Conexión de la comunicación

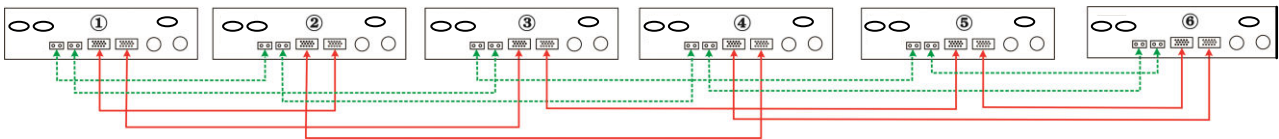

Siete inversores en paralelo:

Conexión eléctrica

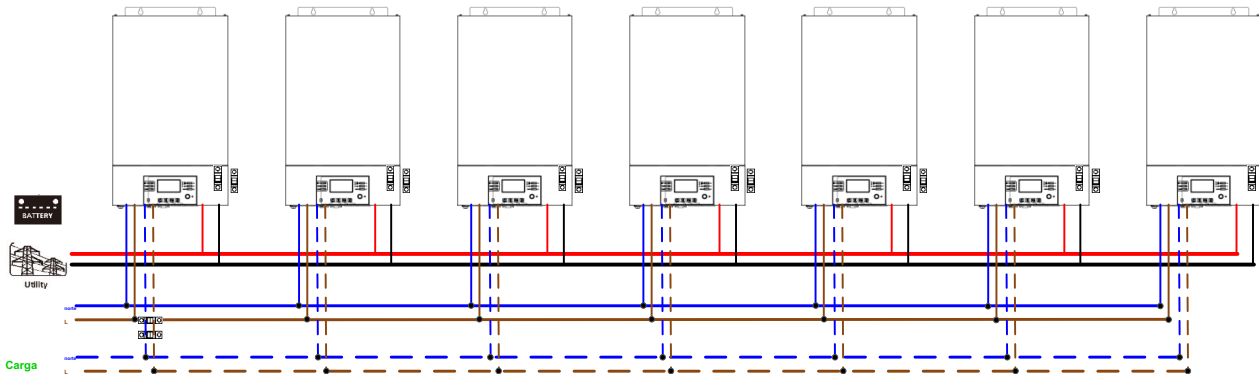

Conexión de la comunicación

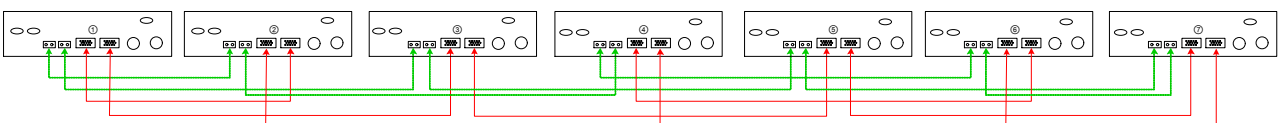

Ocho inversores en paralelo:

Conexión eléctrica

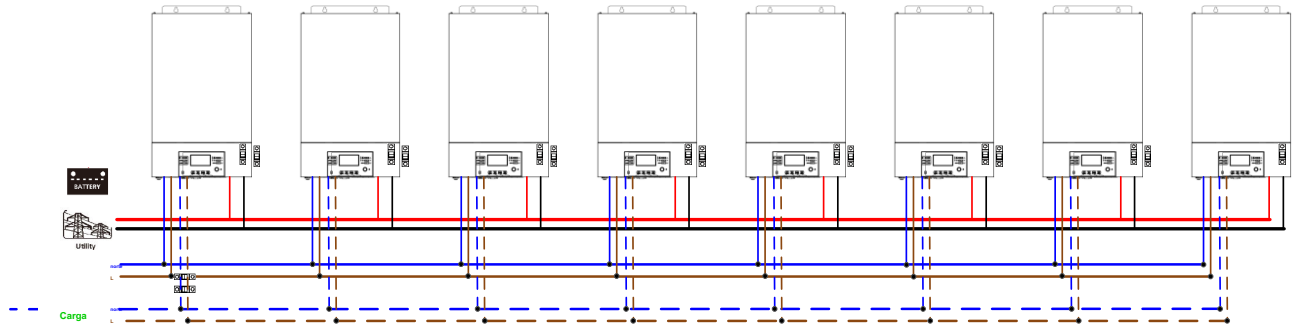

Conexión de la comunicación

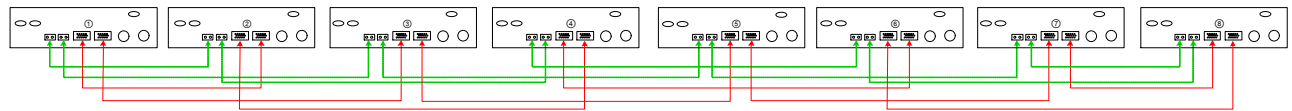

Nueve inversores en paralelo:

Conexión eléctrica

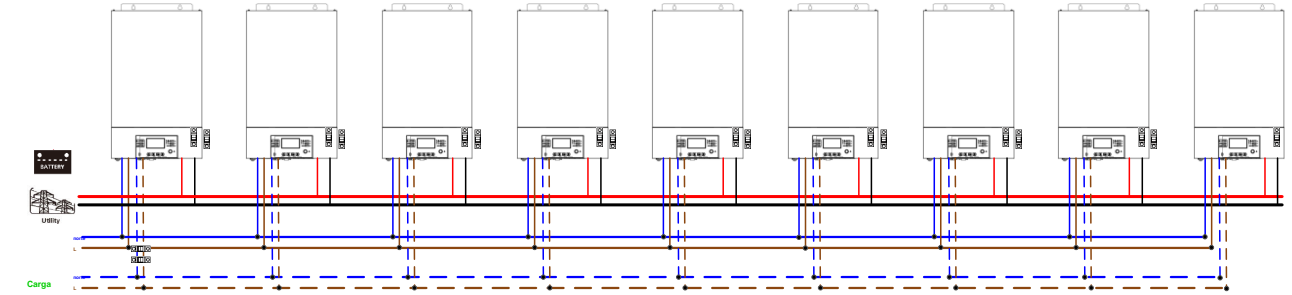

Conexión de la comunicación

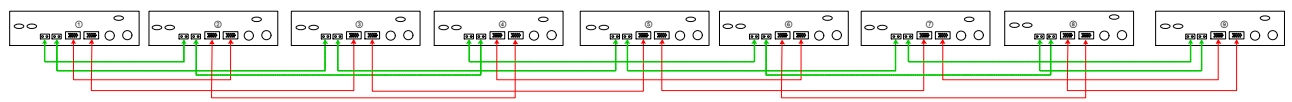

5-2. De soporte de equipos de 3 fases

Tres inversores en cada fase:

Conexión eléctrica

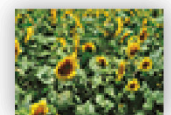
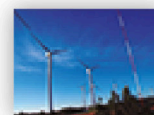
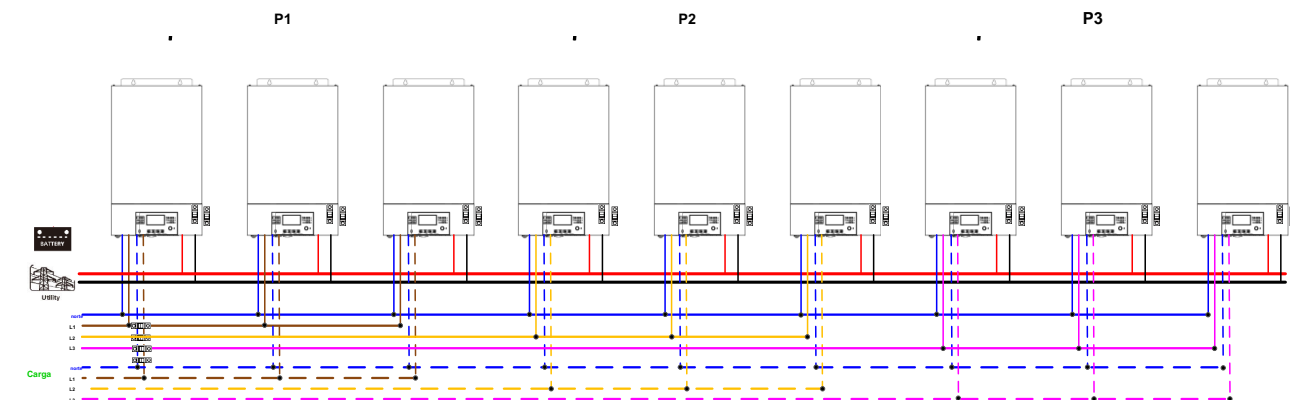

Conexión de la comunicación

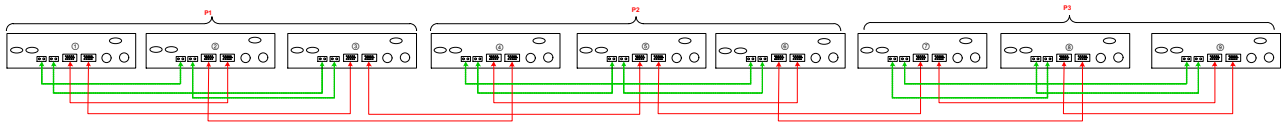

ADVERTENCIA: No conecte el cable de corriente compartida entre los inversores que están en diferentes fases.

De lo contrario, puede dañar los inversores.

Dos inversores en cada fase:

Conexión eléctrica

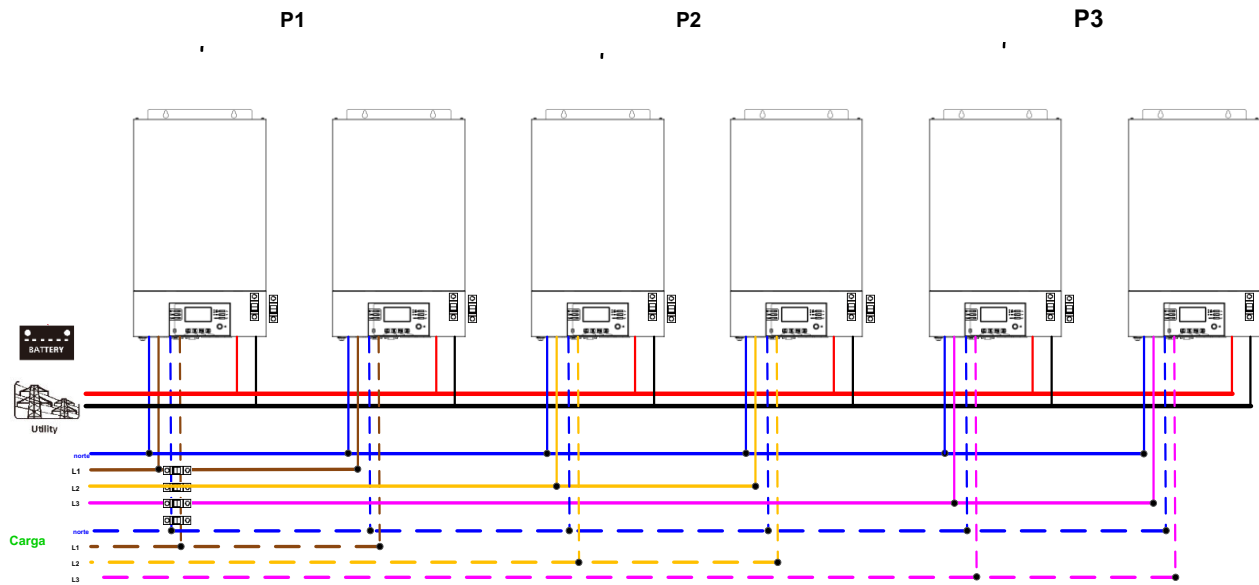

Conexión de la comunicación

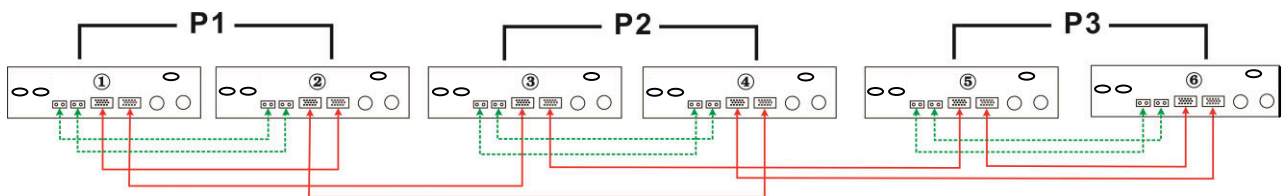

Siete inversores en una fase y un inversor para las otras dos fases:

Conexión eléctrica

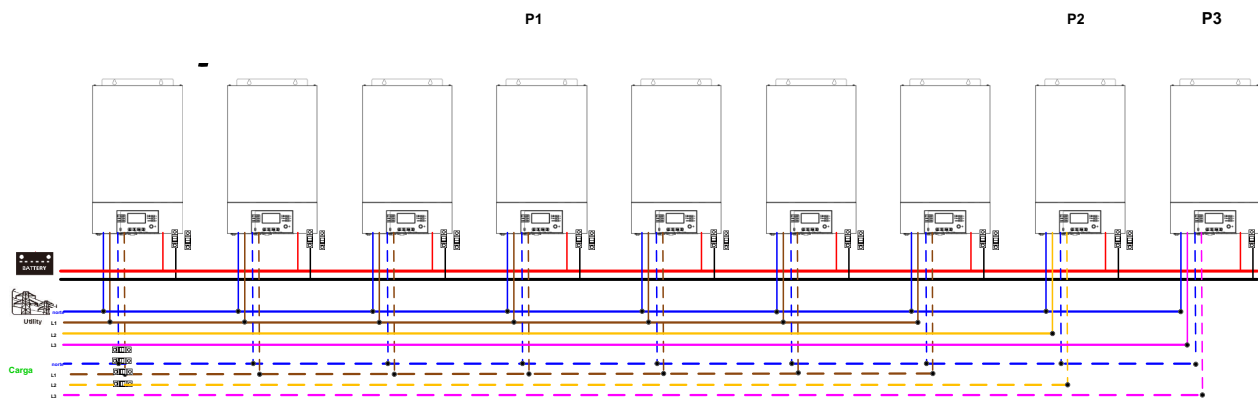

Nota: Todo depende de la demanda del cliente para recoger 7 inversores en cualquier fase.

P1: L1-fase, P2: L2-fase, P3: L3-fase.

Conexión de la comunicación

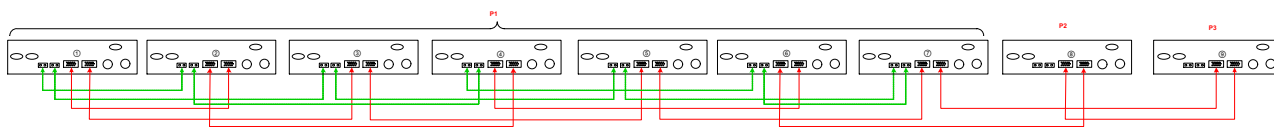

Nota: Si sólo hay una unidad en una fase, esta unidad no tiene que conectar el cable de distribución de corriente.

O que lo conecte al igual de la siguiente manera:

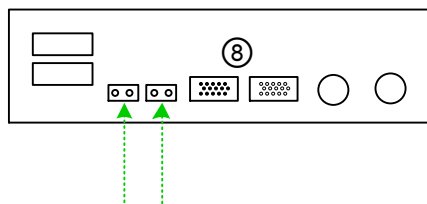

Cuatro inversores en una fase y un inversor para las otras dos fases:

Conexión eléctrica

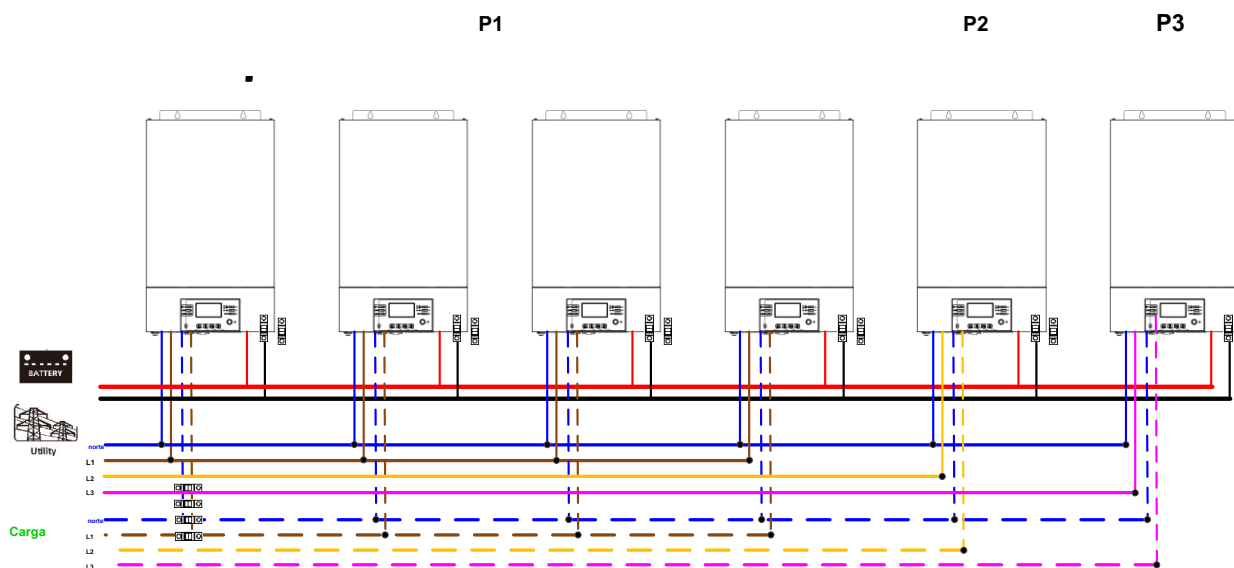

Nota: Todo depende de la demanda del cliente para recoger 4 inversores en cualquier fase.

P1: L1-fase, P2: L2-fase, P3: L3-fase.



Polígono industrial La Dehesa
 C/ Dehesa Vieja, n°2 Nave 16
 28052 Madrid (Spain)
 Tel. (+34) 918 021 649
 Fax. (+34) 917 750 542
 info@masterbattery.es

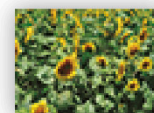

Conexión de la comunicación

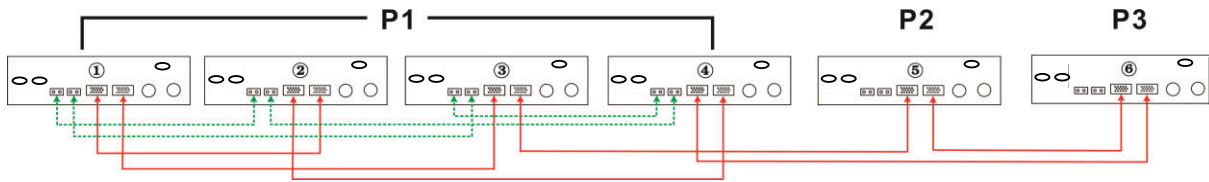

Tres inversores en una fase, dos inversores en segunda fase y un inversor para la tercera fase:

Conexión eléctrica

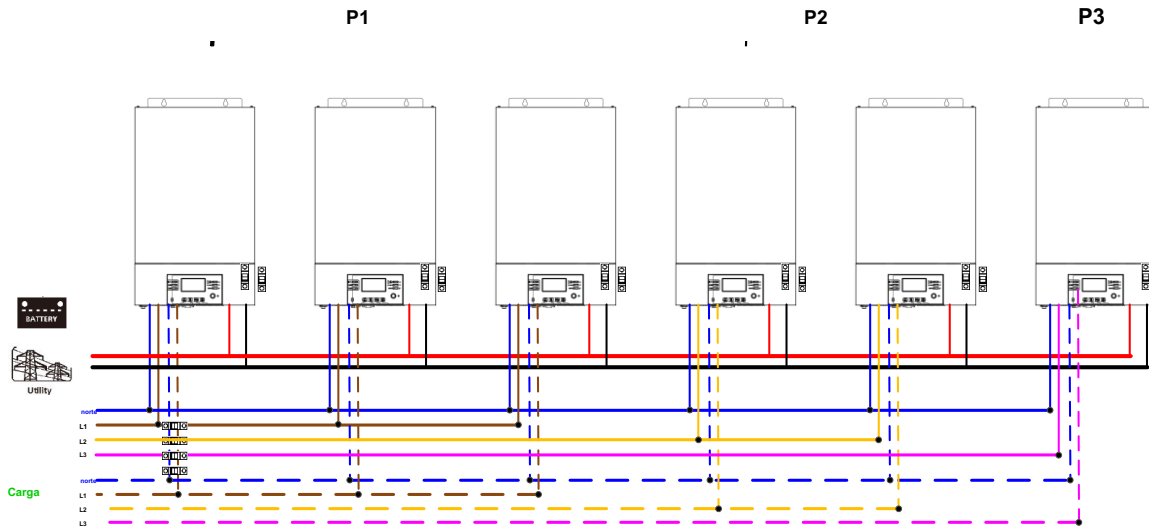

Conexión de la comunicación

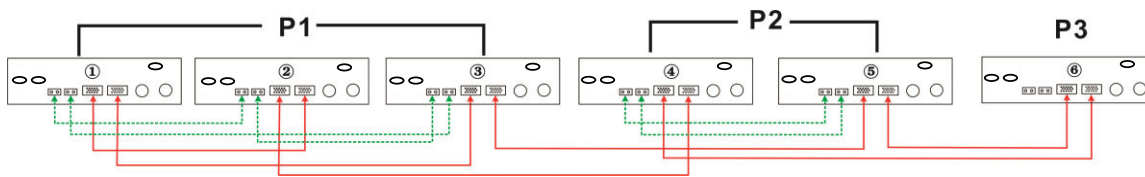

Tres inversores en una fase y sólo un inversor para las dos fases restantes:

Conexión eléctrica

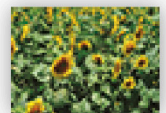
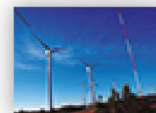
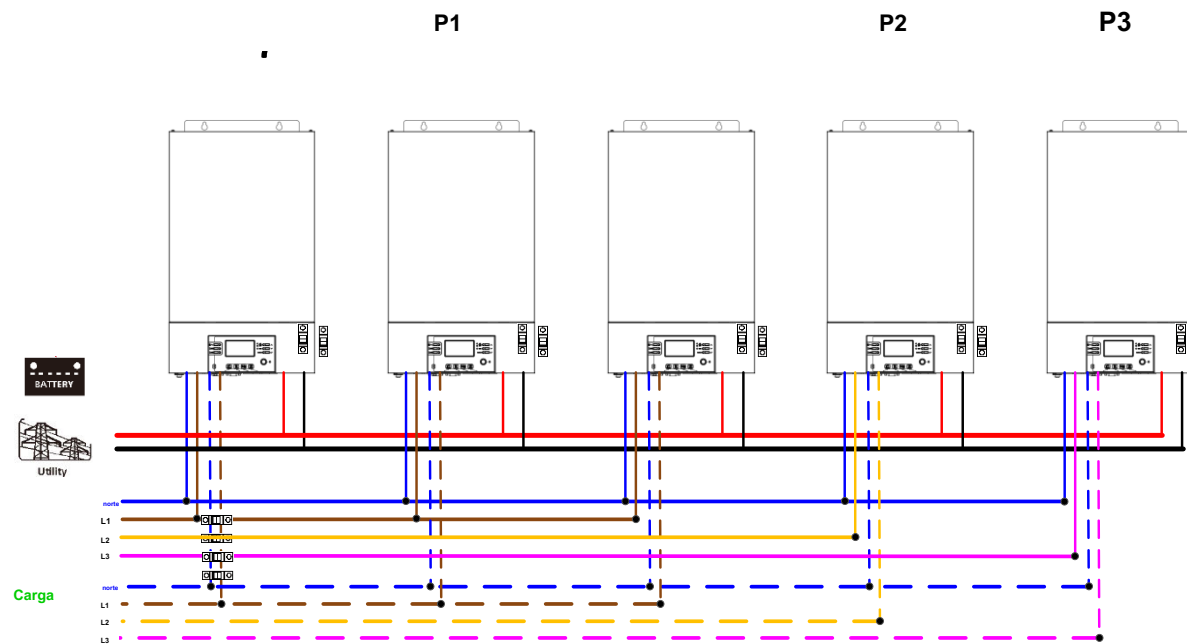

Conexión de la comunicación

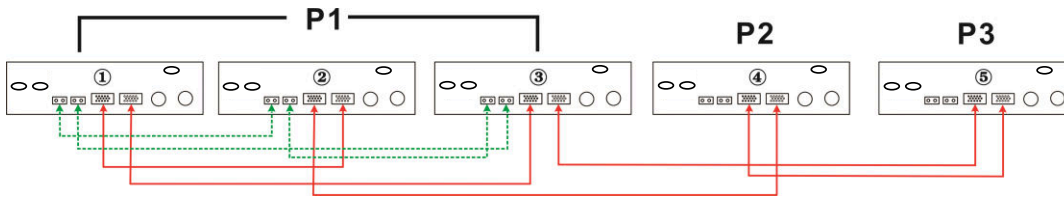

Dos inversores en dos fases y sólo un inversor para la fase restante:

Conexión eléctrica

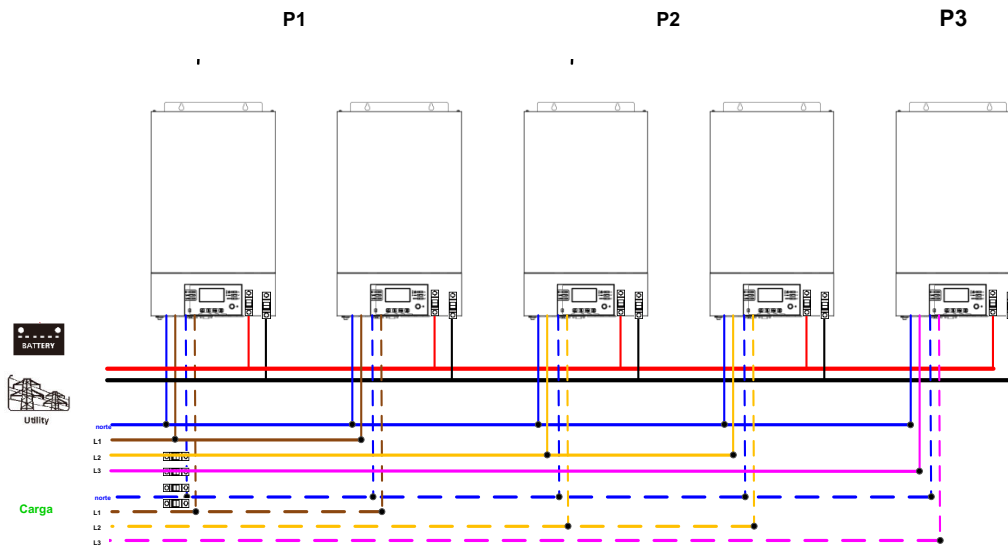

Conexión de la comunicación

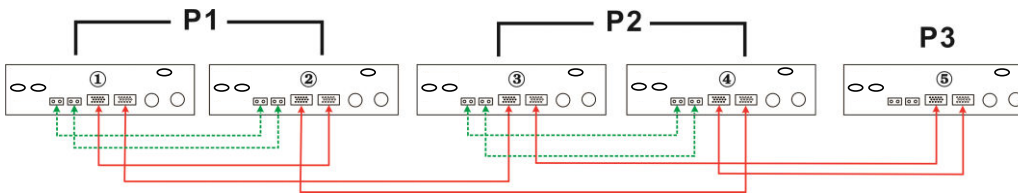

Dos inversores en una fase y sólo un inversor para las fases restantes:

Conexión eléctrica

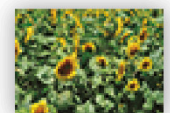
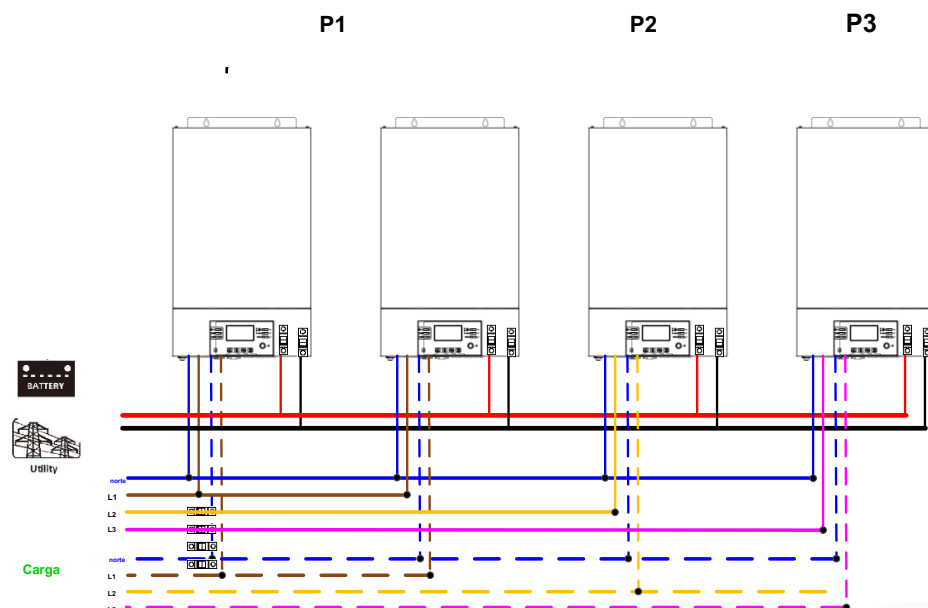

Conexión de la comunicación

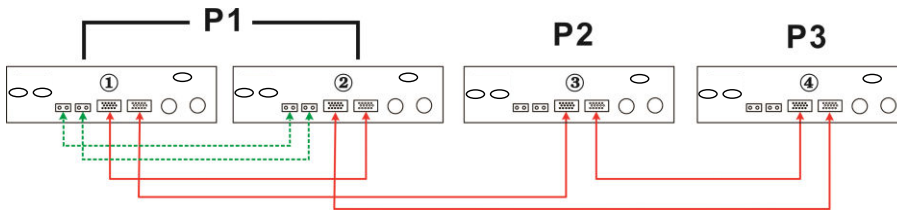

Un inversor en cada fase:

Conexión eléctrica

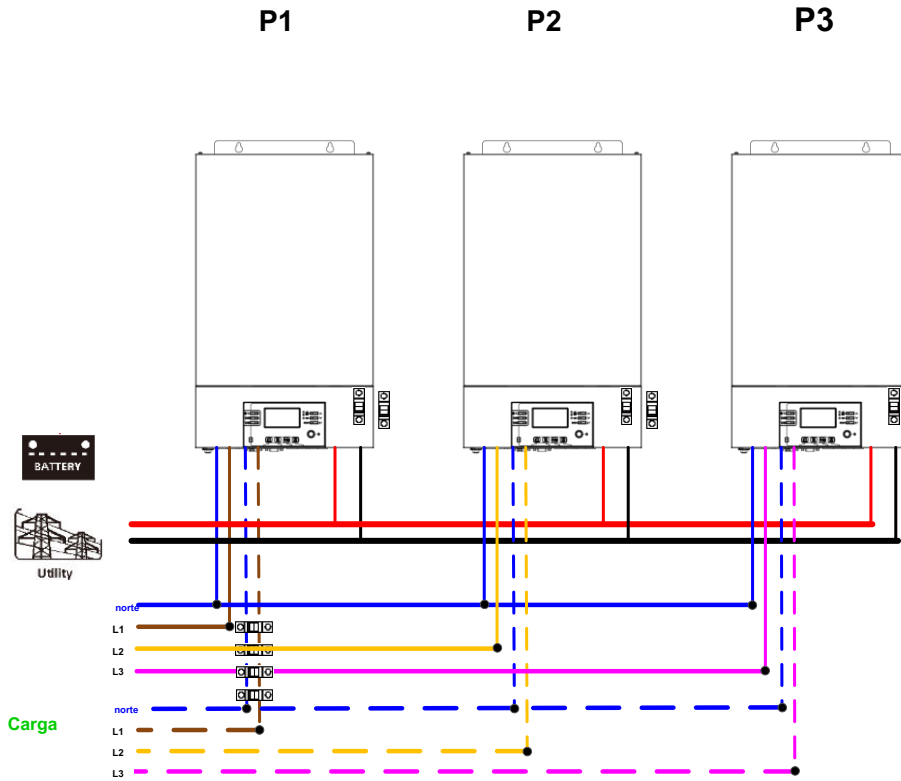

Conexión de la comunicación

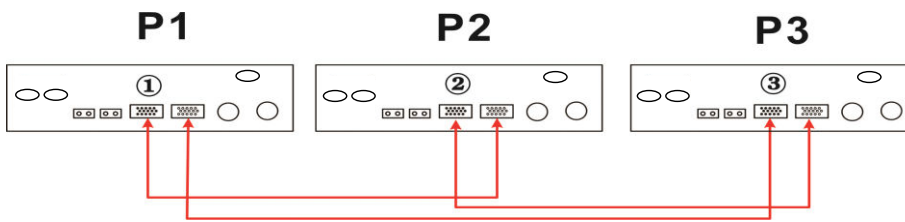

ADVERTENCIA: No conecte el cable de corriente compartida entre los inversores que están en diferentes fases.

De lo contrario, puede dañar los inversores.

6. Conexión PV

Por favor consulte el manual de usuario de la unidad única para la conexión PV.

PRECAUCIÓN: Cada inversor debe conectarse a los módulos fotovoltaicos por separado.





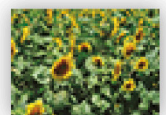
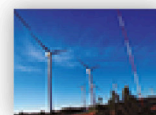

Polígono industrial La Dehesa
 C/ Dehesa Vieja, nº2 Nave 16
 28052 Madrid (Spain)
 Tel. (+34) 918 021 649
 Fax. (+34) 917 750 542
 info@masterbattery.es



7. Configuración de pantalla LCD y

Programa de configuración:

Programa	Descripción	opción seleccionable	
28	modo de salida AC * Esta configuración es capaz de establecer sólo cuando el inversor se encuentra en modo de espera. Asegúrese de que de encendido / apagado se encuentra en estado "OFF".	Soltero 28 	Cuando la unidad se utiliza solo, por favor seleccione "SIG" en el programa 28.
		SIG	
		Paralela 28 	Cuando se utilizan las unidades en paralelo para la aplicación de una sola fase, por favor seleccione "PAL" en el programa 28. Por favor refiérase a 5-1 para obtener información detallada.
		PAL	
		fase L1: 28 	Cuando las unidades se hacen funcionar en la solicitud de 3-fase, selecciona "3PX" para definir cada inversor. Se requiere tener al menos 3 inversores o máximo 9 inversores para apoyar el equipo de tres fases. Se requiere tener al menos un inversor en cada fase o es hasta cuatro inversores en una fase. Por favor, se refiere a 5-2 para obtener información detallada. Por favor, seleccione "3P1" en el programa 28 para los inversores conectados a L1 fase, "3P2" en el programa 28 para los inversores conectados a L2 fase y "3P3" en el programa 28 para los inversores conectados a la fase L3.
3P1			
fase L2: 28 			
fase L3: 28 	Asegúrese de conectar el cable de corriente de emisión para las unidades que se encuentran en la misma fase. No conecte el cable de corriente de acciones entre las unidades en diferentes fases.		
		3P2	
		3P3	

Visualización de fallos código:

Código de fallo	Avería Evento	icono en
60	la protección de recuperación de energía	F60
71	La versión de firmware incompatible	F71
72	compartir la corriente de falla	F72
80	se puede poner pegas	F80
81	la pérdida de host	F81
82	pérdida de sincronización	F82
83	voltaje de la batería detecta diferente	F83
84	voltaje de entrada de CA y frecuencia detectada diferente	F84
85	salida de CA desequilibrio de corriente	F85
86	ajuste del modo de salida de CA es diferente	F86

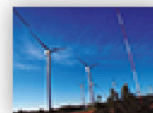

8. Puesta

Paralelo en monofásica

Paso 1: Compruebe los siguientes requisitos antes de poner:

- la conexión del alambre correcta
- Asegúrese de que todos los interruptores en los cables de línea de lado de carga están abiertos y cada uno de los cables neutros de cada unidad están conectados entre sí.

Paso 2: Encienda cada unidad y ajuste "PAL" en el programa de LCD 28 de cada unidad de ajuste. Y a continuación, apague todas las unidades.

NOET: Es necesario apagar el interruptor cuando se configura el programa LCD. De lo contrario, el ajuste no se puede programar.

Paso 3: Encienda cada unidad.

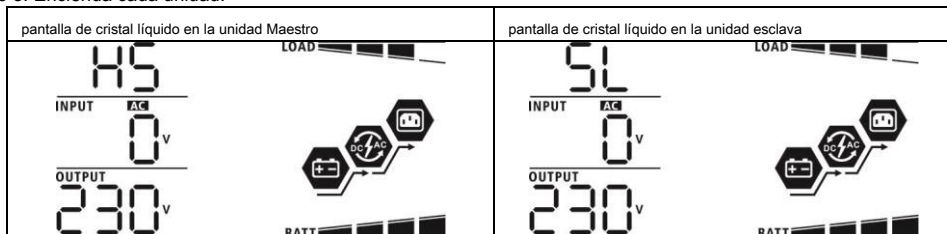

NOTA: unidades de maestro y esclavo se definen al azar.

Paso 4: Encienda todos los interruptores de corriente alterna de hilos de línea en la entrada AC. Es mejor tener todos los inversores se conectan a la utilidad en el Mismo tiempo. Si la detección de conexión de CA, t Hey va a funcionar con normalidad.

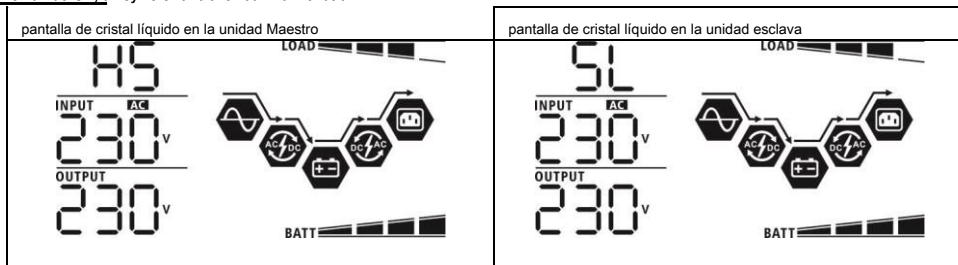

Paso 5: Si no hay más alarma de la avería, el sistema paralelo está completamente instalado.

Paso 6: Por favor, encienda todos los interruptores de los cables de línea en el lado de carga. Este sistema comenzará a suministrar energía a la carga.

La ayuda de equipo trifásico

Paso 1: Compruebe los siguientes requisitos antes de poner:

- la conexión del alambre correcta
- Asegúrese de que todos los interruptores en los cables de línea de lado de carga están abiertos y cada uno de los cables neutros de cada unidad están conectados entre sí.

Paso 2: Encienda todas las unidades y configurar el programa LCD 28 como P1, P2 y P3 de forma secuencial. Y a continuación, apague todas las unidades.

NOET: Es necesario apagar el interruptor cuando se configura el programa LCD. De lo contrario, el ajuste no se puede programar.

Paso 3: Encienda todas las unidades secuenciales Ly. display

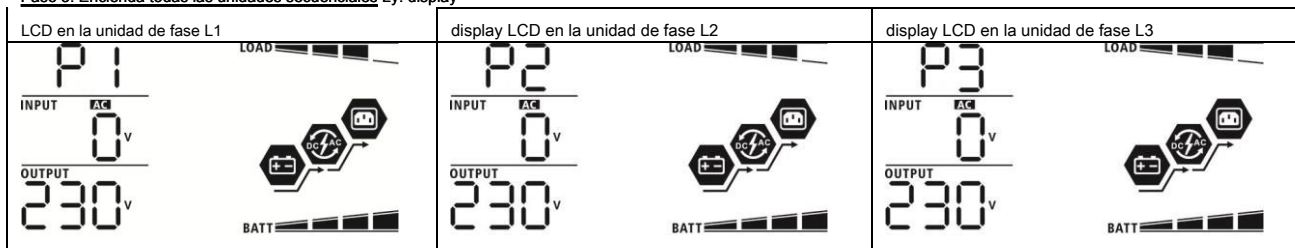

Paso 4: Encienda todos los interruptores de corriente alterna de hilos de línea en la entrada AC. Si se detecta la conexión de CA y tres fases se corresponden con ajuste de la unidad,

que van a trabajar normalmente. De lo contrario, el icono AC  parpadeará y no van a trabajar en el modo de línea.

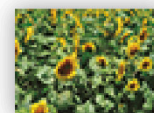
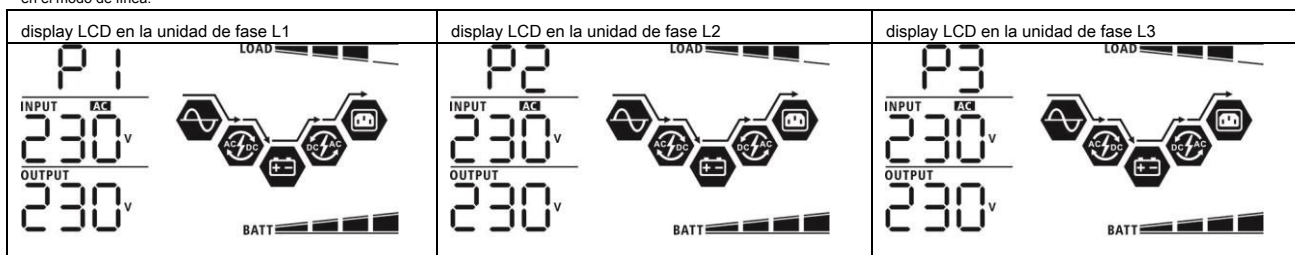

Paso 5: Si no hay más alarma de fallo, el sistema de soporte del equipo 3-fase está completamente instalado. Paso 6: Por favor, encienda todos los interruptores de los cables de línea en el lado de carga. Este sistema comenzará a suministrar energía a la carga.

Nota 1: Para evitar una sobrecarga ocurre, antes de encender los interruptores en el lado de carga, es mejor tener todo el sistema en funcionamiento por primera vez.

Nota 2: El tiempo de traslado para la existencia de esta operación. interrupción de energía puede ocurrir a los dispositivos críticos, que no pueden soportar el tiempo de transferencia.

9. Solución de problemas

Situación		Solución
Culpa	Descripción del evento de fallo	
60	se detecta realimentación de corriente en el inversor.	<ol style="list-style-type: none"> 1. Reiniciar el inversor. 2. Compruebe si L / N cables no están conectados de forma invertida en todos los inversores. 3. Para el sistema paralelo en una sola fase, asegúrese de que el intercambio se conectan en todos los inversores. Para apoyar el sistema trifásico, compruebe que los cables están conectados de intercambio en los inversores en la misma fase, y desconectados de los inversores en diferentes fases. 4. Si el problema persiste, póngase en contacto con su instalador.
71	La versión del firmware de cada inversor no es lo mismo.	<ol style="list-style-type: none"> 1. Actualizar el firmware del inversor a la misma versión. 2. Compruebe la versión de cada inversor mediante ajuste de LCD y asegúrese de que la versiones de CPU son mismo. Si no es así, póngase en contacto con su instraller para proporcionar el firmware para actualizar. 3. <u>Después de la actualización, si el problema persiste, póngase en contacto con su instalador.</u>
72	La corriente de salida de cada inversor es diferente.	<ol style="list-style-type: none"> 1. Compruebe si los cables están conectados de intercambio de bien y reinicie el inversor. 2. Si el problema persiste, póngase en contacto con su instalador.
80	CAN pérdida de datos	<ol style="list-style-type: none"> 1. Compruebe si los cables de comunicación están conectados bien y reinicie el inversor. 2. Si el problema persiste, póngase en contacto con su instalador.
81	la pérdida de datos de host	
82	la pérdida de datos de sincronización	
83	El voltaje de la batería de cada inversor no es el mismo.	<ol style="list-style-type: none"> 1. Asegúrese de que todos los inversores comparten mismos grupos de pilas. 2. Retire todas las cargas y desconectar la entrada de CA y la entrada FV. Entonces revisa voltaje de la batería de todos los inversores. Si los valores de todos los inversores están cerca, por favor, compruebe si todos los cables de la batería son de la misma longitud y el mismo tipo de material. De lo contrario, póngase en contacto con su instalador para proporcionar SOP para calibrar voltaje de la batería de cada inversor. 3. Si el problema persiste, póngase en contacto con su instalador.
84	voltaje de entrada de CA y la frecuencia se detectan diferente.	<ol style="list-style-type: none"> 1. Compruebe el cableado de la red conncection y reinicie el inversor. 2. Hacer seguro de utilidad se pone en marcha al mismo tiempo. Si hay instalados interruptores entre la utilidad y los inversores, por favor asegúrese de que todos los interruptores se pueden activar de entrada de CA al mismo tiempo. 3. Si el problema persiste, póngase en contacto con su instalador.
85	salida de CA desequilibrio de corriente	<ol style="list-style-type: none"> 1. Reiniciar el inversor. 2. Eliminar algunas cargas excesivas e información de carga re-verificación de LCD de inversores. Si los valores son diferentes, por favor, compruebe si los cables de entrada y de salida de CA están en la misma longitud y material de tipo. 3. Si el problema persiste, póngase en contacto con su instalador.
86	ajuste del modo de salida de CA es diferente.	<ol style="list-style-type: none"> 1. Desconectar el inversor y comprobar el ajuste de LCD # 28. 2. Para el sistema paralelo en una sola fase, asegurarse de que no 3P1, 3P2 o 3P3 se encuentra en el n° 28. Para POYO sistema trifásico, asegúrese de que no "PAL" está ajustado en # 28. 3. Si el problema persiste, póngase en contacto con su instalador.

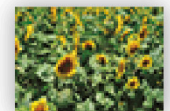
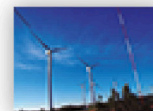

Apéndice A: aproximada de respaldo Tabla Tiempo

Modelo	Load (VA)	Copia de seguridad Tiempo @ 24Vdc 200 Ah (min)	<u>Copia de seguridad Tiempo @ 24Vdc 400Ah (min)</u>
3KW	300	898	2200
	600	444	1050
	900	249	606
	1200	190	454
	1500	136	328
	1800	112	252
	2100	96	216
	2400	70	188
	2700	62	148
	3000	56	134

Modelo	Load (VA)	Copia de seguridad Tiempo @ 48Vdc 200 Ah (min)	<u>Copia de seguridad Tiempo @ 48Vdc 400Ah (min)</u>
5 KW	500	1226	2576
	1000	536	1226
	1500	316	804
	2000	222	542
	2500	180	430
	3000	152	364
	3500	130	282
	4000	100	224
	4500	88	200
	5000	80	180

Nota: Tiempo de respaldo depende de la calidad de la batería, la edad de la batería y el tipo de batería.

Especificaciones de las baterías puede variar en función de diferentes fabricantes.

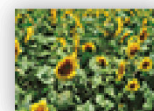

Apéndice B: Instalación BMS Comunicación

1. Introducción

Si se conecta a la batería de litio, se recomienda adquirir un cable de comunicación RJ45 hechos a medida. Por favor, consulte a su distribuidor o integrador para más detalles.

Este cable de comunicación RJ45 hecho a medida ofrece la información y de la señal entre la batería de litio y el inversor. Estos datos se enumeran a continuación:

- Re-configurar la tensión de carga, la carga de tensión de corte actual y descarga de la batería de acuerdo con los parámetros de la batería de litio.
- Tener el comienzo del inversor o detener la carga de acuerdo con el estado de la batería de litio.

2. Configuración de comunicación de la batería de litio

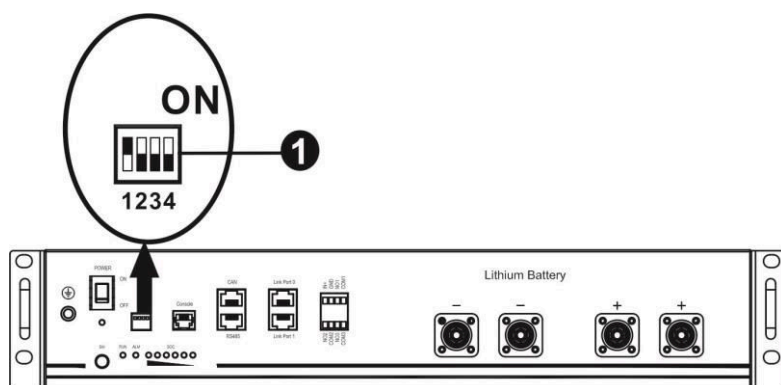

- AÑADIR interruptor: Hay 4 interruptores de ADD son diferentes para definir la velocidad de transmisión y la dirección del grupo de baterías. Si la posición del interruptor se pone en la parte inferior para la posición "OFF", que significa "0". Si la posición del interruptor se enciende al superior para la posición "ON", que significa "1".

Dip 1 está en "ON" para representar la velocidad en baudios 9600. Dip 2, 3 y 4 son para configurar dirección de grupo de baterías.

interruptor Dip 2, 3 y 4 con la batería principal (primera batería) son para configurar o cambiar la dirección de grupo.

NOTA: "1" es superior pag OSICIÓN y "0" es b o positi TTOM en. dip 1

	dip 2	dip 3	dip 4	dirección de grupo
1: RS485	0	0	0	único grupo único. Es necesario establecer la batería principal con esta configuración y esclavos baterías son de libre disponibilidad.
velocidad en baudios = 9600	1	0	0	condición de dos grupos. Es necesario establecer la batería principal en el primer grupo con este ajuste y esclavo baterías son de libre disponibilidad.
Reiniciar a tomar efecto	0	1	0	condición de dos grupos. Es necesario establecer la batería principal en el segundo grupo con este ajuste y esclavo baterías son de libre disponibilidad.

NOTA: Los grupos máximos de la batería de litio es 2 y para número máximo para cada grupo, por favor, compruebe con el fabricante de la batería.

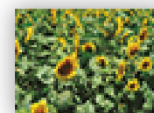

3. Instalación y Operación

Después de la configuración, por favor instale el panel LCD con el inversor y la batería de litio con los siguientes pasos. Paso 1. Uso hecho a medida de cable RJ45 para conectar el inversor y la batería de litio.

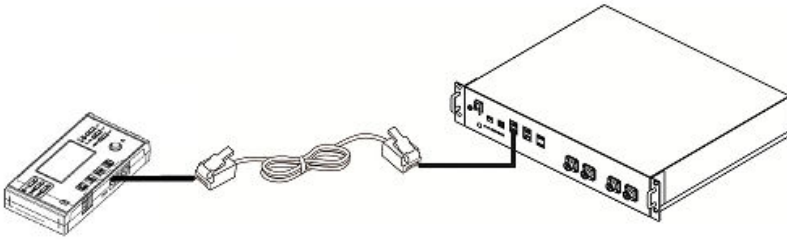

Paso 2. Conectar la batería de litio.

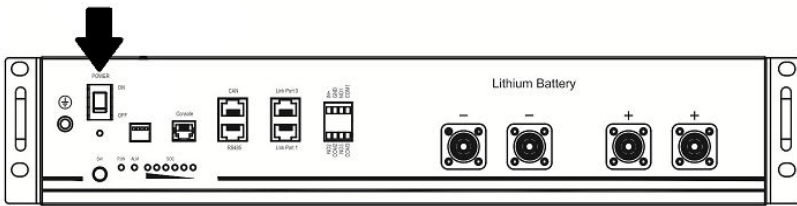

Paso 3. Pulse más de tres segundos para iniciar la batería de litio, la potencia de salida listo.

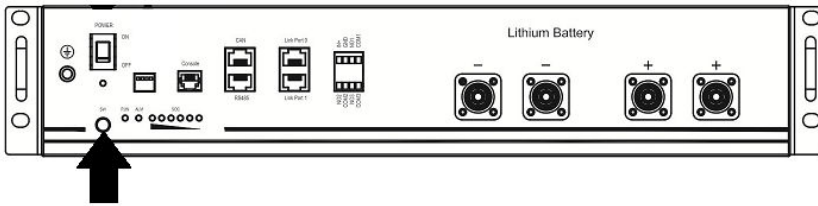

Paso 4. Encienda el inversor.



Paso 5. Asegúrese de seleccionar el tipo de batería como "PYL" en el programa del LCD 5.

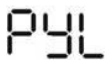

Si la comunicación entre el inversor y la batería tiene éxito, el icono de la batería

la voluntad pantalla LCD

destello. En términos generales, se necesitará más tiempo de 1 minuto para establecer la comunicación.

Función activa

Esta función es activar la batería de litio de forma automática durante la puesta. Después de cableado de la batería y puesta en marcha con éxito es, si la batería no se detecta, el inversor se activará automáticamente la batería si el inversor está encendido.



Polígono industrial La Dehesa
C/ Dehesa Vieja, nº2 Nave 16
28052 Madrid (Spain)
Tel. (+34) 918 021 649
Fax. (+34) 917 750 542
info@masterbattery.es

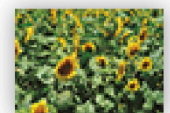

4. Pantalla de cristal líquido Indicaciones

Pulse el botón "UP" o "DOWN" para cambiar información de la pantalla LCD. Se mostrará la batería y el grupo de baterías



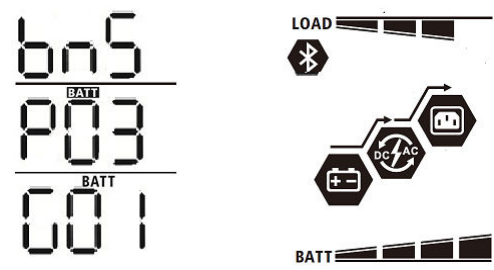

número antes de "la versión principal de la CPU comprobación" de la siguiente pantalla. información

seleccionable	pantalla LCD
los números de paquete de baterías y números de grupo de baterías	números de paquete de baterías = 3, números de grupos de la batería = 1



5. Código de Referencia

R código de información eufórico se mostrará en la pantalla LCD. Por favor do pantalla LCD inversor diablos para la operación . Código

	Descripción	Acción
	Si estado de la batería no se le permite cargar y descargar después de la comunicación entre el inversor y la batería se realiza correctamente, se mostrará el código 60 para detener la carga y descarga de la batería.	
	Se perdió la comunicación (sólo disponible cuando el tipo de batería está estableciendo como "Pylontech batería"). <ul style="list-style-type: none"> Después de la batería está conectado, la señal de comunicación no se detecta durante 3 minutos, el zumbador emite un pitido. Después de 10 minutos, el inversor dejará de carga y descarga para la batería de litio. Se perdió la comunicación se produce después de que el inversor y la batería está conectado éxito, timbre suena inmediatamente. Número de la batería 	
	se cambia. Es probablemente debido a la pérdida de comunicación entre los paquetes de baterías.	Pulse el botón "UP" o "DOWN" para cambiar la pantalla LCD hasta que en la pantalla aparece a continuación. Se tendrá número de la batería re-comprobado y 62 código de advertencia será clara.
	Si el estado de la batería no se le permitirá cargar después de que la comunicación entre el inversor y la batería se realiza correctamente, se mostrará el código 69 para detener la carga de la batería.	
	Si obligada estado de la batería se cargue después de la comunicación entre el inversor y la batería se realiza correctamente, se mostrará el código 70 para cargar la batería.	

